

KÄRCHER

makes a difference

A close-up photograph of a metallic, brushed-silver curved surface, likely part of a vacuum cleaner. A rectangular label is affixed to the surface. The label features the Kärcher logo (the word 'KÄRCHER' in bold black letters above a yellow horizontal bar) and the word 'Professional' in a smaller black font below the bar. The lighting creates highlights and shadows on the metallic surface, emphasizing its curvature.

KÄRCHER

Professional

INDUSTRIELLE ABSAUGTECHNIK 2020

Professional



INHALTSVERZEICHNIS

Intro	Seite	4
Industrielle Absaugtechnik	Seite	12
Industriesauger	Seite	14
Industriesauger für Flüssigkeiten/Späne	Seite	16
Industriesauger für Feststoffe/Stäube	Seite	28
Industriesauger Ex	Seite	48
Industrientstauber	Seite	56
Industrientstauber Standard	Seite	58
Industrientstauber Ex	Seite	66
Zubehör für industrielle Absaugtechnik	Seite	74
Zubehör	Seite	76
Zubehör stationär	Seite	100
Kundenspezifische industrielle Absaugtechnik	Seite	112
Grobbearbeitung / nass - Medium	Seite	118
Grobbearbeitung / nass - Medium Ef	Seite	120
Grobbearbeitung / nass - Large	Seite	122
Grobbearbeitung / nass - Large Ef	Seite	124
Grobbearbeitung / nass - Extra Large (Ef)	Seite	126
Grobbearbeitung / trocken - Small	Seite	128
Grobbearbeitung / trocken - Medium	Seite	130
Grobbearbeitung / trocken - Medium Ef	Seite	132
Grobbearbeitung / trocken - Large Pp	Seite	134
Grobbearbeitung / trocken - Large	Seite	136
Grobbearbeitung / trocken - Large Ef	Seite	138
Grobbearbeitung / trocken - Extra Large (Ef)	Seite	140
Feinbearbeitung / nass - Medium Ef	Seite	142
Feinbearbeitung / nass - Large Ef	Seite	144
Feinbearbeitung / trocken - Medium	Seite	146
Feinbearbeitung / trocken (Schwebstoffe) - Small	Seite	148
Feinbearbeitung / trocken (Schwebstoffe) - Medium	Seite	150
Kundenspezifisches Zubehör	Seite	152
Funktionsprinzip	Seite	154
Anwendungsübersicht	Seite	156



UNSERE LÖSUNGEN SIND NOCH HÄRTER ALS IHRE ANWENDUNGEN.

Das Team ist der Held. Nur mit den richtigen Partnern können alle Aufgaben gelöst werden. Und erst das Zusammenspiel unterschiedlicher Talente führt zu den bestmöglichen Ergebnissen. So sehen und verstehen wir uns als Team mit Ihnen. Ihre Erfahrung und Rückmeldung sind für uns wertvoll, weil wir dasselbe Ziel verfolgen: Innovationen und Produkte entwickeln, mit denen Sie schneller und effizienter Ihre Ziele erreichen.

FÜR HARTE INDUSTRIELLE ANWENDUNGEN



Metallurgie



Kokerei- und Mineralölverarbeitung



Metallverarbeitende Industrie



Maschinenbau



Chemische Industrie



Textilindustrie



Automobilindustrie



Pharmaindustrie



Lebensmittelindustrie



Möbelherstellung

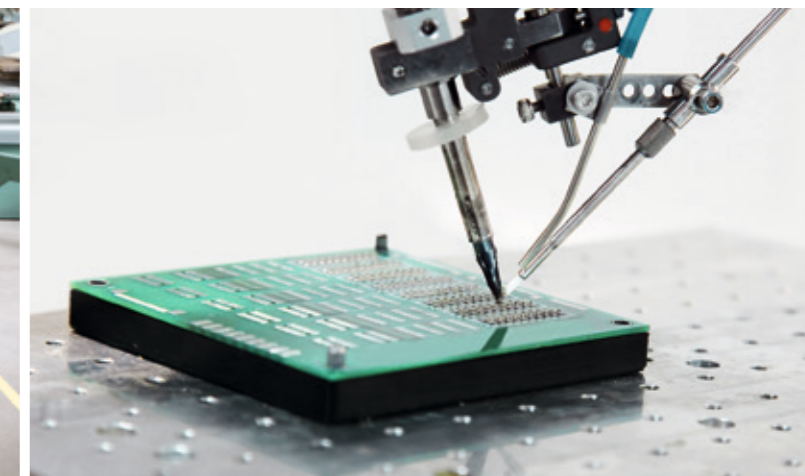

Elektro- und Optik Industrie



Herstellung von Gummi und Plastik



Holzverarbeitung



Herstellung von Druckmedien



Glas- und Steinverarbeitung

DIE SAUGSPEZIALISTEN FÜR DIE INDUSTRIE

Die Industrie mit ihren diversen Sparten stellt besondere Ansprüche an Reinigungslösungen: Prozessintegration, große Mengen, gefährliche Stoffe, schmale Zeitfenster und vieles mehr. Dafür sind sowohl universell einsetzbare wie spezielle Geräte und Anlagen erforderlich. Wir haben alle Sauglösungen für die Industrie.



Industriesauger für Flüssigkeiten und Späne

Der hohen Belastung durch große Mengen abrasiver Späne, Fest- und Schmierstoffe halten unsere robusten Industriesauger zuverlässig stand. Diese Sauger sind für den stationären oder mobilen Einsatz im Dauerbetrieb direkt im Prozess ausgelegt.

Industriesauger für Feststoffe und Staub

Diese Industriesauger sind mit einer besonderen Filtertechnik für Stäube und Feststoffe ausgerüstet und für den stationären Einsatz sowie Dauerbetrieb direkt im Prozess ausgelegt.

Industriesauger Ex-geschützt

Robuste Industriesauger für den Ex-gefährdeten Bereich. Die Geräte sind in Zone 22 (Z22) einsetzbar.



Industrietstauber

Diese Industriesauger sind Spezialisten für die effektive Erfassung von schwebenden Partikeln im stationären Dauerbetrieb direkt im Prozess.

Industrietstauber Ex-geschützt

Diese Industrietstauber sind Spezialisten für die effektive Erfassung von schwebenden Partikeln im stationären Dauerbetrieb direkt im Prozess in Zone 22.

Kundenspezifische Absauglösungen

Wie außergewöhnlich Ihre Anwendung auch ist – wir projektieren mobile und stationäre Absauglösungen für Ihre individuellen Anforderungen.

DAS SYSTEM FÜR DIE INDUSTRIE

In der Industrie brauchen Sie ein System aus Geräten, Zubehör und Services, das sich problemlos in Ihre Betriebsabläufe integrieren lässt und Mehrwert bringt. Ein System, in dem alle Produkte speziell dafür entwickelt sind, den harten industriellen Anforderungen gerecht zu werden. Wir haben dieses System, das den Unterschied macht. Das Kärcher Industriesystem.

Unsere industriellen Absauglösungen sind mit den neuesten, leistungsstärksten und effizientesten Antriebsturbinen ausgestattet. Gleichzeitig verfügen sie über hochwertige Filtertechnik, die selbst hoch gesundheitsgefährdenden Staub zuverlässig zurückhält. Nicht weniger wichtig sind die langlebigen Komponenten, die im harten industriellen Einsatz über viele Jahre zuverlässig standhalten. Und die so gebaut sind, dass der Service einfach durchzuführen ist. Selbstverständlich verfügen unsere Industriesauger über eine wirkungsvolle Geräuschdämmung für den Schutz der Gesundheit am Arbeitsplatz und perfektes Zubehör für jeden Einsatz.

Mit dem Kärcher Industriesystem profitieren Sie von über 50 Jahren Erfahrung. Wir stehen in ständigem Kontakt zu unseren Kunden weltweit, um gemeinsam bestehende und neue Aufgabenstellungen zu analysieren und unsere Produkte optimal darauf abzustimmen.

INDUSTRIESPEZIFISCHES PRODUKTDESIGN

LEISTUNGSSTARK UND EFFIZIENT

LANGLEBIGE PRODUKTQUALITÄT

ANWENDUNGSFREUNDLICH

SERVICE FÜR INDUSTRIEANSPRÜCHE

VOLLUMFÄNGLICHES ZUBEHÖRPROGRAMM

ARBEITSSICHERHEIT

VOM MOBILEN GERÄT BIS ZUR SCHLÜSSELFERTIGEN ABSAUG- ODER ENTSTAUBUNGSANLAGE

Mit unserer Kärcher Industriesauger und -entstauber-Range bieten wir Ihnen Lösungen für jede industrielle Absaugaufgabe: flexibel mobil oder stationär installiert, zum Absaugen grober Späne bis zu feinsten schwebenden Partikeln, für kleine oder große Mengen, für flüssiges oder festes, unproblematisches oder gesundheitsgefährdendes Material.



Inhaltsverzeichnis Industrielle Absaugtechnik

Industriesauger	Seite 14
Industrieentstauber	Seite 56
Zubehör für industrielle Absaugtechnik	Seite 74
Kundenspezifische industrielle Absaugtechnik	Seite 112
Kundenspezifisches Zubehör	Seite 152

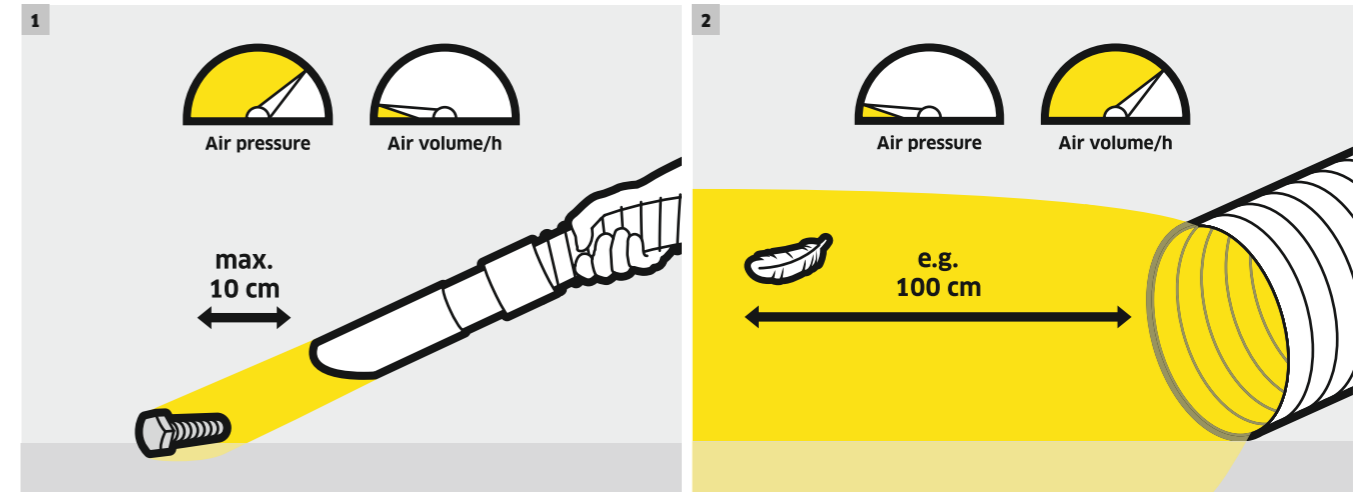

1 Industriesauger

Industriesauger sind für das stationäre oder mobile Aufsaugen von trockenen sowie nassen Spänen, grobem Staub und ähnlichen, sich absetzenden Partikeln konstruiert. Dafür arbeiten Industriesauger mit hohem Unterdruck bei relativ niedrigem Luftvolumenstrom.

2 Industrieentstauber

Entstauber sind stationäre Geräte, die schwebende Partikel wie Staub und feinste Späne aus der Luft absaugen. Dafür arbeiten Industrieentstauber mit niedrigem Unterdruck bei relativ hohem Luftvolumenstrom.

KRAFTVOLL FÜR ANSPRUCHSVOLLE AUFGABEN

In der Industrie entstehen im Prozess Stoffe in Mengen, die selbst die stärksten Profistaubsauger an ihre Grenzen bringen. Diese Stoffe, wie scharfkantige Späne, aggressive Kühlmittel und brennbare Stäube, zuverlässig und recyclinggerecht aufzusaugen – in großen Mengen und in kurzer Zeit – erreichen Sie nur mit speziellen Industriesaugern.



Inhaltsverzeichnis Industriesauger

Industriesauger für Flüssigkeiten/Späne	Seite 16
Industriesauger für Feststoffe/Stäube	Seite 28
Industriesauger Ex	Seite 48



1 Industriesauger für Flüssigkeiten und Späne

Unsere robusten Industriesauger halten auch großen Mengen abrasiver Späne und Schmierstoffe dauerhaft und zuverlässig stand. Dadurch sind unsere Industriesauger Ihre erste Wahl für das Aufsaugen von Spänen und Emulsionen beispielsweise an Fräsmaschinen und modernen Bearbeitungszentren.

2 Industriesauger für Feststoffe und Staub

Entdecken Sie unser breites Produktportfolio an Industriesaugern mit spezieller Filtertechnik zum Absaugen feiner und grober Feststoffe und Stäube. Diese Industriesauger sind mit hochwertiger Filtertechnik für gesundheitsgefährliche Stoffe ausgerüstet und bieten dank Filterabreinigung besonders lange Standzeiten.

3 Industriesauger Ex

Mit unseren zertifizierten explosionsgeschützten Industriesaugern für die ATEX-Zone 22 mit den Staubklassen M und H haben Sie immer die optimale Lösung für das Absaugen explosiver Stäube.

Wie Sie die Gerätenamen richtig lesen:

Modell	Behältergröße /	Aufnahmeleistung	Motor	Ausstattung	
		im Betrieb			
Beispiel: IVR-L	100	40		Sc	
	Volumen in Litern	in kW/10 (ohne Komma)			
IVR-L	= Industriesauger Robustklasse Flüssigkeiten/Späne	30 = 30 l 40 = 40 l	55 = 5,5 kW 55-Pp = im Fall eines pneumatischen Antriebs	-1 = 1 Phase 1 Motor -2 = 1 Phase 2 Motoren -3 = 1 Phase 3 Motoren ohne Bezeichnung = 3 Phasen 1 Motor	ohne Bezeichnung = Standardausstattung Tact/Tact² = vollautomatische Filterabreinigung Afc = automatische Filterabreinigung Ap = manuelle oder halbautomatische Filterabreinigung Tc = Kippfahrgestell Sc = Absetzfahrgestell Ef = Austragungsklappe Op = Überfüllsicherung Dp = Fasspumpe Me = Edelstahlcontainer H = hoch gesundheitsgefährdende Stäube M = mittel gesundheitsgefährdende Stäube L = leicht gesundheitsgefährdende Stäube Z22 = gebaut nach Richtlinie Zone 22 (nicht zertifiziert)
IVS	= Industriesauger-Superklasse	65 = 65 l			
IVR	= Industriesauger-Robustklasse	100 = 100 l			
IVM	= Industriesauger-Mittelklasse	...			
IVC	= Industriesauger-Kompaktklasse				
IVR-B	= Beistellsauger				

INDUSTRIESAUGER FÜR GROSSE MENGEN ABRASIVER SPÄNE UND SCHMIERSTOFFE

In der Industrie werden Sauger gebraucht, die mehrere Stunden täglich oder im Dauerbetrieb 24/7 souverän durchhalten. Das Spektrum an Stoffen reicht dabei von kleinen bis zu sehr großen Mengen abrasiver Späne und grober Partikel über abgesetzte Medien bis zu Flüssigkeiten wie Öl, Kühlemulsion und Wasser.



Inhaltsverzeichnis Industriesauger für Flüssigkeiten/Späne

Robustklasse

Seite 20

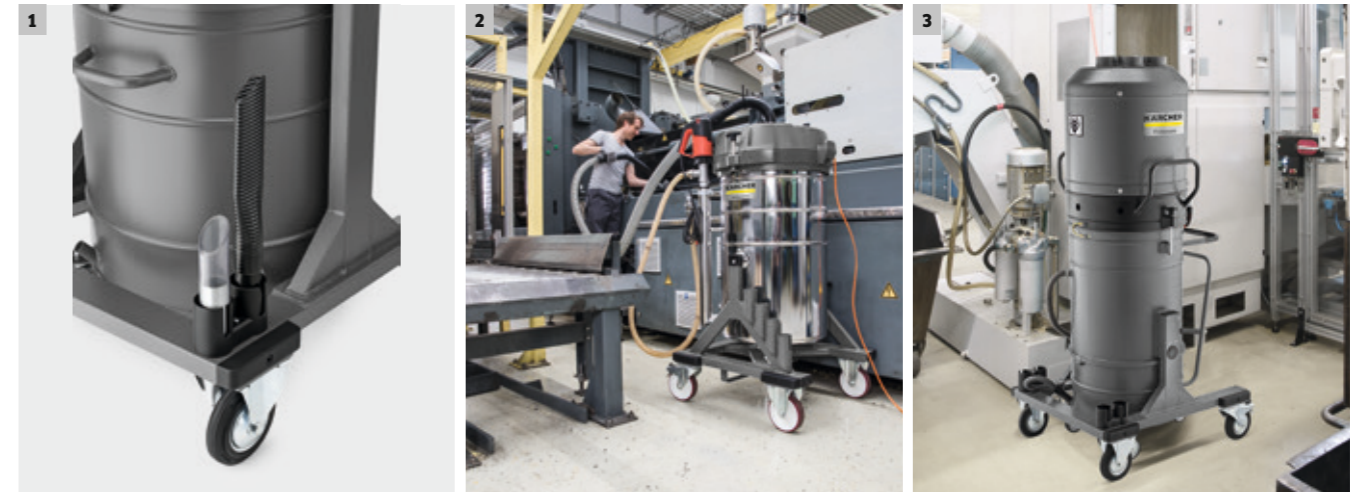

1 Für die Industrie gebaut



Durch unseren ständigen Austausch mit Anwendern in der Industrie wissen wir, worauf es bei Industriesaugern ankommt. Und das setzen wir konsequent in unseren Produkten um: stabile Stahlrohrkonstruktionen, hohe Wandstärken für abrasive Medien, kompakte Bauweise mit 360°-Schlauchanschluss für einen großen Arbeitsbereich und Zeitersparnis, ölbeständige und abriebfeste Kabel und Rollen. Dazu ein servicefreundlicher Aufbau und spezielle Austragungs- und Entleersysteme. Wichtig sind auch geräuscharme, gedämmte Gehäuse, Füllstandskontrolle und Überfüllsicherung sowie eine durchdachte Zubehöraufbewahrung am Gerät.

2 Für die harten alltäglichen Reinigungsaufgaben

Leistungsfähige Sauger werden in der Industrie so gut wie überall gebraucht. Eine typische Anwendung ist die Werkstückreinigung nach Bearbeitungsverfahren mit Kühlmittleinsatz. Bei der allgemeinen Betriebs- und Unterhaltsreinigung sind Sauger durchschnittlich 2 bis 3 Stunden pro Tag im Einsatz, um Fußböden zu reinigen und Leckagen von Rohrleitungen oder Produktionsrückstände zu beseitigen. Unverzichtbar sind Sauger bei der täglichen Maschinenreinigung sowie für Instandhaltungsarbeiten an Bearbeitungszentren. Die dafür erforderliche hohe Saugleistung bei gleichzeitig kompakter Bauweise erreichen wir durch einphasige Bypasssturbinen. Diese sind bei Geräten mit 2 Turbinen separat schaltbar, um Spannungsspitzen zu vermeiden.

3 Standfest im industriellen Dauerbetrieb

Der stationäre Dauereinsatz 24/7 zur Absaugung von Spänen und Kühlschmierstoffen im Bearbeitungsprozess direkt an der Entstehungsstelle stellt höchste Anforderungen an Industriesauger. Dafür bieten wir Ihnen fest in den Prozess integrierbare Mehrplatzlösungen an. Diese können Sie nach Bedarf um eine oder mehrere Handsaugstellen oder Maschinenanbindungen erweitern. Diese Lösungen verbinden hohe Saugleistung mit vorbildlicher Energieeffizienz für niedrige Betriebskosten im Dauerbetrieb. Unsere dreiphasigen Seitenkanalverdichter der Energieeffizienzklasse IE 2 sind mit 20.000 Stunden garantiertem Dauereinsatz extrem langlebig.

	Bestell-Nr.	Preis	Behälterinhalt (l)	Stromart (Ph / V / Hz)	Aufnahmeleistung (kW)	Max. Luftmenge (l/s / m³/h)	Vakuum (mbar / kPa)	Flachfaltenfilter	Stern-/Taschenfilter	Patronenfilter	Flächenfilter	Seite
Robustklasse												
 IVR-L 100/40 Sc	9.989-401.0		100	3 / 400 / 50-60	4,7	138 / 495	140 / 14	-	-	-	■	20
IVR-L 100/30 Sc	9.986-064.0		100	3 / 400 / 50-60	3	87,5 / 315	260 / 26	-	-	-	■	20
 IVR-L 200/24-2 Tc Dp	9.989-404.0		200	1 / 220-240 / 50-60	2,4	148 / 532	230 / 23	-	-	-	■	21
IVR-L 400/24-2 Tc	9.989-402.0		400	1 / 220-240 / 50-60	2,4	148 / 532	230 / 23	-	-	-	■	22
IVR-L 120/24-2 Tc Me Dp	9.987-890.0		120	1 / 220-240 / 50-60	2,4	148 / 532	230 / 23	-	-	-	■	23
IVR-L 120/24-2 Tc Me	9.987-889.0		120	1 / 220-240 / 50-60	2,4	148 / 532	230 / 23	-	-	-	■	23
IVR-L 120/24-2 Tc	9.987-888.0		120	1 / 220-240 / 50-60	2,4	148 / 532	230 / 23	-	-	-	■	23
IVR-L 100/24-2 Tc Me Dp	9.987-887.0		100	1 / 220-240 / 50-60	2,4	148 / 532	230 / 23	-	-	-	■	25
IVR-L 100/24-2 Tc Me	9.987-886.0		100	1 / 220-240 / 50-60	2,4	148 / 532	230 / 23	-	-	-	■	25
IVR-L 100/24-2 Tc Dp	9.989-400.0		100	1 / 220-240 / 50-60	2,4	148 / 532	230 / 23	-	-	-	■	25
IVR-L 100/24-2 Tc	9.987-885.0		100	1 / 220-240 / 50-60	2,4	148 / 532	230 / 23	-	-	-	■	23
IVR-L 100/24-2 Me	9.987-884.0		100	1 / 220-240 / 50-60	2,4	148 / 532	230 / 23	-	-	-	■	25
IVR-L 100/24-2	9.987-883.0		100	1 / 220-240 / 50-60	2,4	148 / 532	230 / 23	-	-	-	■	25
IVR-L 65/20-2 Tc	9.989-403.0		65	1 / 220-240 / 50-60	2	100 / 360	220 / 22	-	-	-	■	26
IVR-L 65/12-1 Tc	9.986-055.0		65	1 / 220-240 / 50-60	1,2	59 / 212,4	230 / 23	-	-	-	■	26
IVR-L 40/12-1	9.986-054.0		40	1 / 220-240 / 50-60	1,2	59 / 212,4	230 / 23	-	-	-	■	27

■ Im Lieferumfang enthalten.



1 Sammelbehälter in jeder Form

Mit 40 bis 400 Liter Fassungsvermögen decken unsere Sammelbehälter jeden Bedarf anwendungsgerecht ab. Je nach Gerät sind dies Stahlbehälter für Kühlschmierstoffe und Späne oder Edelstahlbehälter für das Sammeln aggressiver Flüssigkeiten.

2 Feststoffe mühelos entleeren

Zur Trennung von Feststoffen und Flüssigkeiten im Industriesauger dient ein Siebkorb, den Sie einfach entnehmen und separat entleeren können. Bei Saugern mit Kippfahrgestell ermöglicht dieses die sichere manuelle Entleerung mit geringem Krafteinsatz. Ein Absetzfahrgestell mit Rollsammlerbehälter ermöglicht eine Entleerung ohne Abnehmen des Saugkopfs. Kranösen oder Kranbügel an großen Saugern gewährleisten das sichere Greifen und Entleeren per Kran. Eingeschweißte Staplereinschübe ermöglichen die sichere und bequeme Entleerung mit einem Hubstapler.

3 Flüssigkeiten bequem entleeren

Ein transparenter Entleerschlauch dient zur einfachen Entleerung von Flüssigkeiten und gleichzeitig als störungsfreie Füllstandsanzeige. Mit einer Fassungspumpe können Sie Flüssigkeiten über einen Höhenunterschied von bis zu 6 Metern abführen.

4 Mobil, kranbar und staplerfähig

Große Laufrollen an Sauger und Behälter sind die Basis für die hohe Mobilität unserer Sauger auch auf unebenen Böden. Für die sichere Verladung per Kran oder Hubstapler sind unsere Sauger zum Teil mit Kranösen und/oder eingeschweißten Staplereinschüben ausgerüstet.

ROBUSTKLASSE



Der Dauerläufer zum Saugen abrasiver Saugmedien.

Ob Kühlschmierstoffe, Emulsionen, Öl oder Wasser; ob mit oder ohne Späne – die saugstarken Flüssigkeits- und Spänesauger mit Absetzfahrgestell in diversen Antriebsarten sind ideal für harte Industrieerläufe.



1 Einfaches und sicheres Entleerungssystem ohne Abnahme des Antriebskopfs

- Absetzfahrgestell und Rollensammelbehälter für eine ergonomische Entleerung.

2 Komfortable, manuelle und arbeitssichere Entleerung von Flüssigkeiten

- Ablassschlauch am Sammelbehälter zum sicheren Entleeren von Ölen und Kühlmitteln.
- Füllstandsanzeige an Ablassschlauch und Gerät zur Vermeidung von Überfüllung.

IVR-L 100/40 Sc

IVR-L 100/30 Sc

- Kompakte Bauweise mit geringer Grundfläche
- Schalldämmung

- Kompakte Bauweise mit geringer Grundfläche
- Schalldämmung

Technische Daten			
Stromart	Ph / V / Hz	3 / 400 / 50	3 / 400 / 50
Aufnahmeleistung im Betrieb	kW	4,7	3
Luftmenge	l/s / m³/h	137,5 / 495	87,5 / 315
Vakuum	mbar / kPa	140 / 14	260 / 26
Behälterinhalt	l	100	100
Filterfläche	m²	0,45	0,45
Staubklasse Hauptfilter		L	L
Schalldruckpegel	dB(A)	71	68
Kabellänge	m	7,5	7,5
Anschlussnennweite		DN 70	DN 70
Zubehörsnennweite		DN 70 / DN 50	DN 70 / DN 50
Gewicht	kg	168	141
Abmessungen (L x B x H)	mm	855 x 760 x 1890	855 x 760 x 1800
Bestell-Nr.		9.989-401.0	9.986-064.0
Preis			

ROBUSTKLASSE



Große Mengen – perfekt getrennt.

Flüssigkeits- und Spänesauger der IVR-L-200-Reihe verfügen über ein großes Fassungsvermögen und können in Verbindung mit dem Siebkorb große Mengen Feststoffe und Flüssigkeiten zuverlässig voneinander trennen. Eine Fasspumpe sorgt für eine besonders komfortable und schnelle Entleerung der flüssigen Saugmedien.



1 Fasspumpenfunktion

- Eine autonome Fasspumpe ermöglicht die einfache Rückführung des Saugguts auch auf ein hohes Entleerungsniveau.

2 Einfaches und sicheres Entleerungssystem ohne Abnahme des Antriebskopfs

- Ablassschlauch am Sammelbehälter zum sicheren Entleeren von Ölen und Kühlmitteln.
- Füllstandsanzeige an Ablassschlauch und Gerät zur Vermeidung von Überfüllung.

IVR-L 200/24-2 Tc Dp

- Fasspumpenfunktion
- Optische Füllstandsanzeige

Technische Daten			
Stromart	Ph / V / Hz	1 / 220-240 / 50-60	
Aufnahmeleistung im Betrieb	kW	2,4	
Luftmenge	l/s / m³/h	148 / 532	
Vakuum	mbar / kPa	230 / 23	
Behälterinhalt	l	200	
Filterfläche	m²	0,45	
Staubklasse Hauptfilter		L	
Schalldruckpegel	dB(A)	68	
Kabellänge	m	10	
Anschlussnennweite		DN 50	
Zubehörsnennweite		DN 50 / DN 40	
Gewicht	kg	134	
Abmessungen (L x B x H)	mm	1485 x 760 x 1550	
Bestell-Nr.		9.989-404.0	
Preis			

ROBUSTKLASSE



Für Flüssigkeiten und Späne in größten Mengen.

Mit dem IVR-L 400/24-2 Tc sind dank des 400 Liter großen Sammelbehälters auch sehr lange Arbeitsintervalle mühelos zu bewältigen. Der Flüssigkeits- und Spänesauger ist zum Saugen größter Mengen stark abrasiven Saugguts ausgelegt. Die Entleerung erfolgt kraftschonend mittels Kippfahrgestell und Gabelstapler.



1 Entleerungssystem mit Kippfahrgestell erlaubt eine sichere manuelle Entleerung

- Rahmensystem ermöglicht ergonomische Kippentleerung mittels Abrollmechanismus.

2 Einfaches und sicheres Entleerungssystem ohne Abnahme des Antriebskopfs

- Ablassschlauch am Sammelbehälter zum sicheren Entleeren von Ölen und Kühlmitteln.
- Füllstandsanzeige an Ablassschlauch und Gerät zur Vermeidung von Überfüllung.

IVR-L 400/24-2 Tc

- Kippfahrgestell
- Optische Füllstandsanzeige

Technische Daten	
Stromart	Ph / V / Hz 1 / 220-240 / 50-60
Aufnahmeleistung im Betrieb	kW 2,4
Luftmenge	l/s / m³/h 148 / 532
Vakuum	mbar / kPa 230 / 23
Behälterinhalt	l 400
Filterfläche	m² 0,45
Staubklasse Hauptfilter	L
Schalldruckpegel	dB(A) 68
Kabellänge	m 10
Anschlussnennweite	DN 50
Zubehöرنennweite	DN 50 / DN 40
Gewicht	kg 201
Abmessungen (L x B x H)	mm 1730 x 805 x 1390
Bestell-Nr.	9.989-402.0
Preis	

ROBUSTKLASSE



Vielseitige Saugmengenwunder.

Die IVR-L 120-Sauger bieten mit 120 Liter Behältervolumen die längsten Entleerungsintervalle. Die ölfeste Ausführung macht das Gerät zum absoluten Spezialisten für die Beseitigung von Ölen.

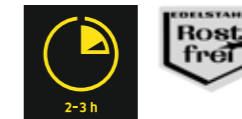

1 Neuer Antriebskopf für mehr Sicherheit, Komfort und Leistung

- Das geringe Gewicht des Antriebskopfs sorgt für ein einfacheres Handling bei Transport, Entleerung und Wartung.
- Höhere Arbeitssicherheit während des Transports durch Einhängen des Kabels am Gerätekopf.

2 360°-Arbeitsradius

- Rundum sauber arbeiten dank drehbarem Schlauchanschluss am Saugkopf. Kein Verknoten des Saugschlauchs.

IVR-L 120/24-2 Tc Me Dp

IVR-L 120/24-2 Tc Me

IVR-L 120/24-2 Tc

- Kippfahrgestell
- Edelstahlbehälter
- Fasspumpenfunktion
- Kippfahrgestell
- Edelstahlbehälter
- Optische Füllstandsanzeige
- Kippfahrgestell
- Optische Füllstandsanzeige

Technische Daten		IVR-L 120/24-2 Tc Me Dp	IVR-L 120/24-2 Tc Me	IVR-L 120/24-2 Tc
Stromart	Ph / V / Hz	1 / 220-240 / 50-60	1 / 220-240 / 50-60	1 / 220-240 / 50-60
Aufnahmeleistung im Betrieb	kW	2,4	2,4	2,4
Luftmenge	l/s / m³/h	148 / 532	148 / 532	148 / 532
Vakuum	mbar / kPa	235 / 23	235 / 23	235 / 23
Behälterinhalt	l	120	120	120
Filterfläche	m²	0,45	0,45	0,45
Staubklasse Hauptfilter		L	L	L
Schalldruckpegel	dB(A)	68	68	68
Kabellänge	m	10	10	10
Anschlussnennweite		DN 50	DN 50	DN 50
Zubehöرنennweite		DN 50 / DN 40	DN 50 / DN 40	DN 50 / DN 40
Gewicht	kg	72	65	66
Abmessungen (L x B x H)	mm	745 x 710 x 1420	740 x 620 x 1180	740 x 620 x 1180
Bestell-Nr.		9.987-890.0	9.987-889.0	9.987-888.0
Preis				

ROBUSTKLASSE



Vielseitig im industriellen Alltag

Ob in der Ausführung mit Edelstahlbehälter, Kippfahrgestell oder Fasspumpenfunktion: Die 2-motorigen IVR-L-Varianten bieten größte Vielfalt und die passende Lösung für jede Anwendung.

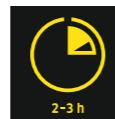

1 Neuer Antriebskopf für mehr Sicherheit, Komfort und Leistung

- Das geringe Gewicht des Antriebskopfs sorgt für ein einfacheres Handling bei Transport, Entleerung und Wartung.
- Höhere Arbeitssicherheit während des Transports durch Einhängen des Kabels am Gerätekopf.
- Integrierte Abdeckung der Abluft zur Vermeidung von Verschmutzungen im Motorbereich.

2 360°-Arbeitsradius

- Rundum sauber arbeiten dank drehbarem Schlauchanschluss am Saugkopf. Kein Verknoten des Saugschlauchs.

3 Sichere Zubehöraufnahme

- Saugschlauchaufhängung und definierte Zubehöraufnahmen für ein stets aufgeräumtes, betriebsbereites Gerät.

4 Fasspumpenfunktion

- Eine autonome Fasspumpe ermöglicht die einfache Rückführung des Saugguts auch auf ein hohes Entleerungsniveau.

TECHNISCHE DATEN UND AUSSTATTUNG

		IVR-L 100/24-2 Tc Me Dp	IVR-L 100/24-2 Tc Me	IVR-L 100/24-2 Tc Dp
		■ Kippfahrgestell ■ Edelstahlbehälter ■ Fasspumpenfunktion	■ Kippfahrgestell ■ Edelstahlbehälter ■ Optische Füllstandsanzeige	■ Kippfahrgestell ■ Fasspumpenfunktion ■ Optische Füllstandsanzeige
Technische Daten				
Stromart	Ph / V / Hz	1 / 220-240 / 50-60	1 / 220-240 / 50-60	1 / 220-240 / 50-60
Aufnahmeleistung im Betrieb	kW	2,4	2,4	2,4
Luftmenge	l/s / m³/h	148 / 532	148 / 532	148 / 532
Vakuum	mbar / kPa	230 / 23	230 / 23	230 / 23
Behälterinhalt	l	100	100	100
Filterfläche	m²	0,45	0,45	0,45
Staubklasse Hauptfilter		L	L	L
Schalldruckpegel	dB(A)	68	68	68
Kabellänge	m	10	10	10
Anschlussnennweite		DN 50	DN 50	DN 50
Zubehöرنennweite		DN 50 / DN 40	DN 50 / DN 40	DN 50 / DN 40
Gewicht	kg	56	58,8	57
Abmessungen (L × B × H)		840 × 660 × 1320	840 × 660 × 1320	840 × 660 × 1320
Bestell-Nr.		9.987-887.0	9.987-886.0	9.989-400.0
Preis				

		IVR-L 100/24-2 Tc	IVR-L 100/24-2 Me	IVR-L 100/24-2
		■ Kippfahrgestell ■ Optische Füllstandsanzeige	■ Kompakte Bauweise mit geringer Grundfläche ■ Edelstahlbehälter	■ Kompakte Bauweise mit geringer Grundfläche ■ Optische Füllstandsanzeige
Technische Daten				
Stromart	Ph / V / Hz	1 / 220-240 / 50-60	1 / 220-240 / 50-60	1 / 220-240 / 50-60
Aufnahmeleistung im Betrieb	kW	2,4	2,4	2,4
Luftmenge	l/s / m³/h	148 / 532	148 / 532	148 / 532
Vakuum	mbar / kPa	230 / 23	230 / 23	230 / 23
Behälterinhalt	l	100	100	100
Filterfläche	m²	0,45	0,45	0,45
Staubklasse Hauptfilter		L	L	L
Schalldruckpegel	dB(A)	68	68	68
Kabellänge	m	10	10	10
Anschlussnennweite		DN 50	DN 50	DN 50
Zubehöرنennweite		DN 50 / DN 40	DN 50 / DN 40	DN 50 / DN 40
Gewicht	kg	50	41	44
Abmessungen (L × B × H)		640 × 620 × 1060	640 × 620 × 1060	640 × 620 × 1060
Bestell-Nr.		9.987-885.0	9.987-884.0	9.987-883.0
Preis				

ROBUSTKLASSE



Kompakt, robust, universell einsetzbar.

Ausgestattet mit leistungsstarken Bypass-Turbinen überzeugen die robust konstruierten Flüssigkeits- und Spänesauger der IVR-L-65-Reihe bei harten industriellen Einsätzen wie der täglichen Maschinen- und Unterhaltsreinigung. Dank ihrer extrem kompakten Bauweise benötigen die Sauger nur eine sehr kleine Grundfläche.

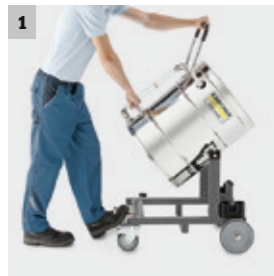
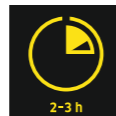

1 Entleerungssystem mit Kippfahrgestell erlaubt eine sichere manuelle Entleerung

- Rahmensystem ermöglicht ergonomische Kippentleerung mittels Abrollmechanismus.

2 Einfaches und sicheres Entleerungssystem ohne Abnahme des Antriebskopfs

- Ablassschlauch am Sammelbehälter zum sicheren Entleeren von Ölen und Kühlmitteln.
- Füllstandsanzeige an Ablassschlauch und Gerät zur Vermeidung von Überfüllung.

IVR-L 65/20-2 Tc

- Kippfahrgestell
- Kompakte Bauweise mit geringer Grundfläche
- Optische Füllstandsanzeige

IVR-L 65/12-1 Tc

- Kippfahrgestell
- Kompakte Bauweise mit geringer Grundfläche
- Optische Füllstandsanzeige

Technische Daten			
Stromart	Ph / V / Hz	1 / 220-240 / 50-60	1 / 220-240 / 50-60
Aufnahmeleistung im Betrieb	kW	2	1,2
Luftmenge	l/s / m³/h	100 / 360	59 / 212,4
Vakuum	mbar / kPa	220 / 22	230 / 23
Behälterinhalt	l	65	65
Filterfläche	m²	0,25	0,25
Staubklasse Hauptfilter		L	L
Schalldruckpegel	dB(A)	70	70
Kabellänge	m	10	10
Anschlussnennweite		DN 50	DN 50
Zubehörsnennweite		DN 50 / DN 40	DN 40
Gewicht	kg	46	40
Abmessungen (L x B x H)	mm	730 x 570 x 1330	730 x 570 x 1330
Bestell-Nr.		9.989-403.0	9.986-055.0
Preis			

ROBUSTKLASSE



Leistungsstarker Einstieg ins Flüssigkeitssaugen.

Die Geräte der IVR-L-Reihe für die metallverarbeitende Industrie sind besonders robust gebaut, zeichnen sich durch Langlebigkeit aus und überzeugen im harten Alltagseinsatz auf ganzer Linie.

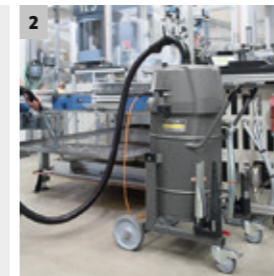

1 Langlebigkeit

- Hochwertige Materialien und robuste Schweißtechnik garantieren eine lange Lebensdauer.
- Ein ölfestes Netzkabel gehört zur Standardausstattung und verlängert die Haltbarkeit des Geräts zusätzlich.

2 Schwimmer zur Volumenstromunterbrechung

- Eine Schwimmerkugel im Gerätekopf unterbricht den Saugstrom, sobald das maximale Füllvolumen erreicht ist.
- Umsetzung als Notfallschaltung. Bei Wiederinbetriebnahme muss der Filter trocken sein.

IVR-L 40/12-1

- Kompakte Bauweise mit geringer Grundfläche
- Optische Füllstandsanzeige

Technische Daten			
Stromart	Ph / V / Hz	1 / 220-240 / 50-60	
Aufnahmeleistung im Betrieb	kW	1,2	
Luftmenge	l/s / m³/h	59 / 212,4	
Vakuum	mbar / kPa	230 / 23	
Behälterinhalt	l	40	
Filterfläche	m²	0,25	
Staubklasse Hauptfilter		L	
Schalldruckpegel	dB(A)	70	
Kabellänge	m	10	
Anschlussnennweite		DN 50	
Zubehörsnennweite		DN 40	
Gewicht	kg	33	
Abmessungen (L x B x H)	mm	720 x 525 x 1180	
Bestell-Nr.		9.986-054.0	
Preis			

DIE SAUGER MIT DER BESONDEREN FILTERTECHNIK

In den verschiedenen Industrien müssen die unterschiedlichsten Stoffe und Medien gesaugt werden. Dabei stellen abgesetzte Medien, gesundheitsschädliche Stäube, feine und grobe Späne, Sand, Strahlmittel, Faserstoffe aller Art, Nahrungsmittelreste, organische Substanzen, sehr leichte bis sehr schwere Materialien höchste Anforderungen an die eingesetzte Filtertechnik. In unserem Kärcher Industriesystem finden Sie den optimalen Filter für jede Aufgabe, egal ob täglich stundenweise oder im Dauerbetrieb 24/7 direkt im Prozess.



Inhaltsverzeichnis Industriesauger für Feststoffe/Stäube

Superklasse	Seite	32
Robustklasse	Seite	34
Mittelklasse	Seite	42
Kompaktklasse	Seite	43
Beistellsauger	Seite	47

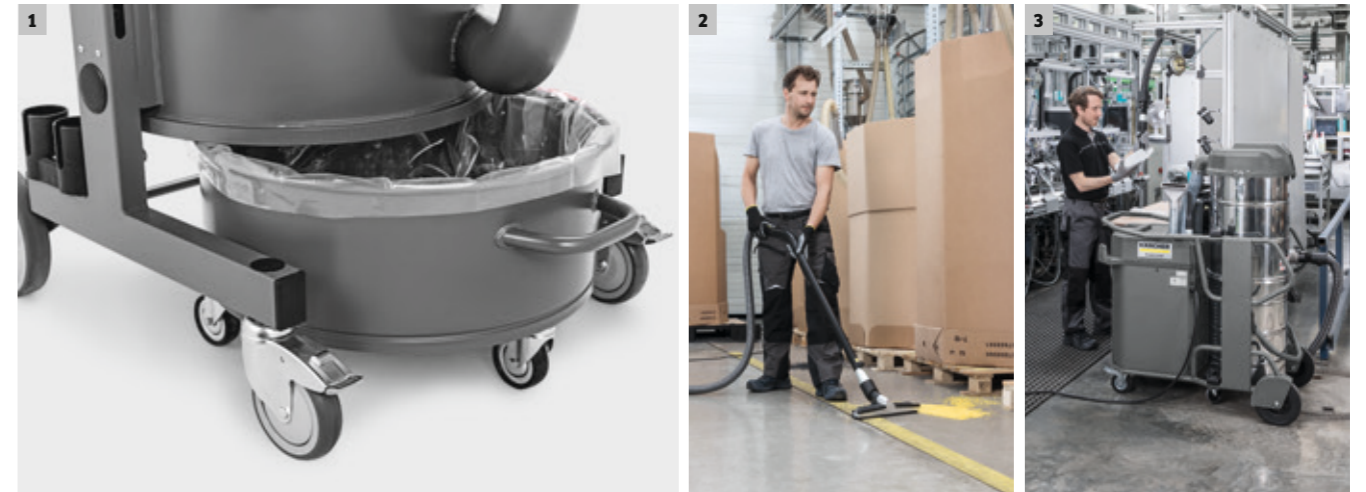

1 Speziell für die Industrie designte Produkte





Langlebige industrietaugliche Filter mit sehr hohen Abscheidegraden gewährleisten, dass keine gesundheitsgefährdenden Stoffe in die Umgebung gelangen. Eine effektive Filterabreinigung maximiert die Standzeit der Filter. Ein Vorabscheidesystem nach Zyklonprinzip mit seitlich montierten Ansaugstutzen sorgt dafür, dass das Sauggut abgebremst wird und weniger davon an den Filter gelangt. Dies verlängert sowohl die Standzeit des Filters als auch die Lebensdauer des Geräts. Bedienerfreundliche Austragungs- und Entleersysteme für Feststoffe ermöglichen die schnelle Entleerung, ohne den Saugkopf abnehmen zu müssen. Optional sind spezielle Systeme für die staubarme Entleerung erhältlich.

2 Für die harten täglichen Reinigungsaufgaben

Industriesauger für Feststoffe und Staub für den Einsatz über 2 bis 3 Stunden pro Tag sind für viele Anwendungen unentbehrlich. Typische Anwendungen sind die Unterhaltungsreinigung von Fertigungsanlagen in der gesamten Prozesskette, zum Beispiel Fußböden, Rohrleitungen, Maschineninnenräume, Abfüllanlagen, die Reinigung von Werkstätten mit hohem Staubanfall wie Schreinereien und Lackierereien und nicht zuletzt die Werkstückreinigung nach trockenen Bearbeitungen wie Schleifen, Bürsten, Fräsen. Diese Sauger können Sie ebenfalls direkt an Bearbeitungsmaschinen anschließen. Durch die kompakte Bauart der Turbinen und bis zu 3 einphasigen Bypasssturbinen stehen Ihnen höchste Saugleistungen zur Verfügung.

3 Für den strapazierenden industriellen Dauerbetrieb

Der stationäre Dauereinsatz 24/7 zur Absaugung von trockenen Rückständen im Bearbeitungsprozess direkt an der Entstehungsstelle stellt höchste Anforderungen an Industriesauger. Dafür bieten wir Ihnen Mehrplatzlösungen an, die Sie nach Bedarf um eine oder mehrere Handsaugstellen oder Maschinenanbindungen erweitern können. Diese Lösungen verbinden hohe Saugleistung mit vorbildlicher Energieeffizienz für niedrige Betriebskosten im Dauerbetrieb. Unsere dreiphasigen Seitenkanalverdichter der Energieeffizienzklasse IE 2 sind mit 20.000 Stunden garantiertem Dauereinsatz extrem langlebig.

	Bestell-Nr.	Preis	Behälterinhalt (l)	Stromart (Ph / V / Hz)	Aufnahmeleistung (kW)	Max. Luftmenge (l/s / m³/h)	Vakuum (mbar / kPa)	Flachfaltenfilter	Stern-/Taschenfilter	Patronenfilter	Flächenfilter	Seite
Superklasse												
	IVS 100/75 M	1.573-822.0	100	3 / 400 / 50-60	7,5	103,6 / 373	305 / 30,5	-	■	-	-	33
	IVS 100/55 M	1.573-722.0	100	3 / 400 / 50-60	5,5	98,1 / 353	250 / 25	-	■	-	-	33
	IVS 100/40 M	1.573-622.0	100	3 / 400 / 50-60	4,2	61,1 / 220	150 / 15	-	■	-	-	33
	IVS 100/40	1.573-620.0	100	3 / 400 / 50-60	4,2	61,1 / 220	150 / 15	-	■	-	-	33
	IVS 100/75 Longopac	1.573-821.0	100	3 / 400 / 50-60	7,5	149 / 536	290 / 29	-	■	-	-	33
	IVS 100/55 Longopac	1.573-721.0	100	3 / 400 / 50-60	5,5	139 / 500	250 / 25	-	■	-	-	33
	IVS 100/40 Longopac	1.573-621.0	100	3 / 400 / 50-60	4,2	139 / 500	175 / 17,5	-	■	-	-	33
Robustklasse												
	IVR 100/40 Sc	9.986-069.0	100	3 / 400 / 50-60	4,7	137,5 / 495	150 / 15	-	■	-	-	34
	IVR 100/30 Sc	9.989-413.0	100	3 / 400 / 50-60	3	87,5 / 315	260 / 26	-	■	-	-	34
	IVR 100/24-2 Sc	9.989-414.0	100	1 / 220-240 / 50-60	2,4	148 / 532	230 / 23	-	■	-	-	34
	IVR 100/75-Pp Sc	9.978-764.0	100	1 / 220-240 / 50-60	7,5	203 / 732	500 / 50	-	■	-	-	35
	IVR 100/40-Pp Sc	9.978-763.0	100	1 / 220-240 / 50-60	4,7	95 / 341	500 / 50	-	■	-	-	35
	IVR 100/60 Ef	9.989-405.0	100	3 / 400 / 50-60	6	175 / 630	260 / 26	-	■	-	-	36
	IVR 100/30 Ef	9.989-406.0	100	3 / 400 / 50-60	3	87,5 / 315	260 / 26	-	■	-	-	36
	IVR 100/24-2 Ef	9.989-407.0	100	1 / 220-240 / 50-60	2,4	148 / 532	230 / 23	-	■	-	-	36
	IVR 100/75-Pp Ef	9.978-765.0	100	1 / 220-240 / 50-60	7,5	230 / 732	500 / 50	-	■	-	-	37
	IVR 50/40 Sc	9.989-412.0	50	3 / 400 / 50-60	4,7	138 / 495	140 / 14	-	■	-	-	39
	IVR 50/30 Sc	9.989-411.0	50	3 / 400 / 50-60	3	87,5 / 315	260 / 26	-	■	-	-	39
	IVR 50/15 Sc	9.989-409.0	50	3 / 400 / 50-60	1,5	58 / 210	200 / 20	-	■	-	-	39
	IVR 50/24-2 Sc	9.989-410.0	50	1 / 220-240 / 50-60	2,4	148 / 532	230 / 23	-	■	-	-	39
	RI 331 D4 IE2-IS-H	9.987-559.0	50	3 / 400 / 50-60	4,7	138 / 495	140 / 14	-	■	-	-	39
	RI 331 D3 IE2-IS-H	9.987-558.0	50	3 / 400 / 50-60	3	88 / 315	260 / 26	-	■	-	-	39
	IVR 40/30 Sc	9.986-067.0	40	3 / 400 / 50-60	3	88 / 315	260 / 26	-	■	-	-	40
	IVR 40/15 Sc	9.986-066.0	40	3 / 400 / 50-60	1,5	58 / 210	210 / 21	-	■	-	-	40
	IVR 40/24-2 Sc	9.989-408.0	40	1 / 220-240 / 50-60	2,4	148 / 532	230 / 23	-	■	-	-	40
	IVR 35/20-2 Sc Me	9.986-065.0	35	1 / 220-240 / 50-60	2	100 / 360	220 / 22	-	■	-	-	41
Mittelklasse												
	IVM 60/30	1.573-520.0	60	3 / 400 / 50-60	3	68 / 245	286 / 28,6	-	■	-	-	42
	IVM 60/36-3	1.573-320.0	60	1 / 220-240 / 50-60	3,6	221 / 799	254 / 25,4	-	■	-	-	42
Kompaktklasse												
	IVC 60/30 Tact²	1.576-101.0	60	3 / 400 / 50-60	3	68 / 245	286 / 28,6	■	-	-	-	43
	IVC 60/30 Ap	1.576-107.0	60	3 / 400 / 50-60	3	68 / 245	286 / 28,6	■	-	-	-	43
	IVC 60/30 Tact² Lp	1.576-115.0	60	3 / 400 / 50-60	3	68 / 245	286 / 28,6	■	-	-	-	43
	IVC 60/24-2 Tact² M	1.576-105.0	60	1 / 220-240 / 50-60	2,4	72,2 / 260	224 / 22,4	■	-	-	-	45
	IVC 60/24-2 Tact²	1.576-100.0	60	1 / 220-240 / 50-60	2,4	148 / 532	254 / 25,4	■	-	-	-	45
	IVC 60/24-2 Ap	1.576-104.0	60	1 / 220-240 / 50-60	2,4	148 / 532	254 / 25,4	■	-	-	-	45
	IVC 60/24-2 Tact² Lp	1.576-114.0	60	1 / 220-240 / 50-60	2,4	148 / 532	254 / 25,4	■	-	-	-	45
	IVC 60/12-1 Tact Ec	1.576-102.0	60	1 / 220-240 / 50-60	1,2	62,5 / 225	244 / 24,4	■	-	-	-	46
Beistellsauger												
	IVR-B 50/30	9.989-415.0	50	3 / 400 / 50-60	3	87,5 / 315	260/26	-	-	■	-	47
	IVR-B 30/15	9.989-416.0	30	3 / 400 / 50-60	1,5	58 / 210	200/20	-	-	■	-	47
	IVR-B 20/8	9.989-417.0	20	3 / 400 / 50-60	0,8	38,8/140	90/9	-	-	■	-	47

■ Im Lieferumfang enthalten.



1 Vielfältige Filtertechnik

Unsere Industriesauger in den Staubklassen L, M, H mit Filtertypen wie Flächenfilter, Sternfilter, Taschenfilter, Patronenfilter und Flachfaltenfilter bieten Ihnen für jeden Bedarf die passende Lösung.

2 Wirksame Filterabreinigung

Die manuelle Filterabreinigung gewährleistet eine gleichbleibend hohe Saugleistung und lange Lebensdauer des Filters.

3 Anwendungsgerechte Sammelbehälter

Mit 20 bis 100 Liter Fassungsvermögen decken unsere Sammelbehälter für Feststoffe und Staub jeden Bedarf anwendungsgerecht ab. Wir verwenden Stahlbehälter für normale Feststoffe und Späne oder Edelstahlbehälter für das Sammeln strapazierender Medien.

4 Leichte Entleerung

Ein Absetzfahrgestell mit Rollensammelbehälter ermöglicht insbesondere bei schwerem Sauggut eine ergonomische Entleerung ohne viel Kraft. Mit Kranösen oder Kranbügeln ausgestattete Sauger gewährleisten das sichere Greifen und Entleeren per Kran. Eingeschweißte Staplereinschübe ermöglichen die sichere und bequeme Entleerung mit einem Hubstapler.

5 Staubarme Entleerung

Für staubarme Entleerung sind unsere Sauger entweder mit Sammelbehälter oder unserem Longopac Entleersystem ausgestattet. In den Sammelbehälter können Sie einen Entleersack einlegen, der sicherstellt, dass gesundheitsgefährdender Staub nicht wieder in die Umgebung gelangt. Das Longopac Entleersystem mit Endlosschlauch ermöglicht Ihnen eine schnelle, staubarme Staubentsorgung mit deutlich geringerem Zeiteinsatz und reduzierten Betriebskosten.

6 Einfache Austragung

Eine manuelle Entleerklappe ermöglicht die Austragung schwerer Medien in Unterflurförderer oder Container ohne Abnehmen des Antriebskopfs.

7 Beste Mobilität

Große Laufrollen an Sauger und Behälter sind die Basis für die hohe Mobilität unserer Sauger auch auf unebenen Böden. Für die sichere Verladung per Kran oder Hubstapler sind manche Sauger mit Kranösen und/oder eingeschweißten Staplereinschüben ausgerüstet.

SUPERKLASSE

Superkraftpakete mit sehr, sehr langem Atem.



Die neuen IVS 100 Industriesauger aus der Kärcher Superklasse sind ein Muster an Leistungsfähigkeit, Robustheit und insbesondere auch Zuverlässigkeit. Mit einer Motorlaufzeit von rund 20.000 Stunden – dies entspricht 2500 Tagen bei acht Stunden täglichen Dauerbetriebs – ist er ein echter Dauerbrenner. Die optimale Saugleistung sichert dabei der große Sternfilter.



1 Optionale Fernbedienung

- Optionale Funk-Fernbedienung zur Geräteschaltung aus bis zu 30 Meter Entfernung.
- Komfortable und zeitsparende Bedienung des Geräts durch Vermeidung unnötiger Laufwege.
- Optimale Platzausnutzung: Der Sauger kann in ungenutzten oder Sicherheitsbereichen untergebracht werden.



2 Stromnetzschonender Sanftanlauf

- Dank des geringen Anschaltstroms wird ein Spannungseinbruch im Stromnetz vermieden.
- Geringere Energiespitzen sorgen für geringere Energiekosten.
- Nur geringe Geräteabsicherung nötig. (Bis zu 5,5 A sind 16 A Absicherung ausreichend.)



3 Anwenderfreundliches Gerätehandling

- Schlauchhaken und Zubehöraufnahme sorgen für griffbereite Werkzeuge und eine ordentliche Aufbewahrung.
- Integrierter Kabelhaken zur sicheren Lagerung des Kabels.
- Alle Haken sind mittels Clipsystem frei am Gerät einhängbar.



4 Benutzerfreundliche Absetzmechanik

- Einfache und zeitsparende Behälterentnahme direkt am Griff.
- Der praktische Behältergriff dient als Zug- bzw. Schubhilfe zum Entleerungsort.
- Große Industrierollen ermöglichen maximale Mobilität auch auf unebenen Böden und bei schwerer Fülllast.

TECHNISCHE DATEN UND AUSSTATTUNG

		IVS 100/75 M	IVS 100/55 M	IVS 100/40 M IVS 100/40
		■ Zertifiziert für Staubklasse M ■ Extragroße Filterfläche ■ Pol-Wendestecker	■ Zertifiziert für Staubklasse M ■ Extragroße Filterfläche ■ Pol-Wendestecker	■ Zertifiziert für Staubklasse M ■ Extragroße Filterfläche ■ Pol-Wendestecker
Technische Daten				
Stromart	Ph / V / Hz	3 / 400 / 50	3 / 400 / 50	3 / 400 / 50
Aufnahmeleistung im Betrieb	kW	7,5	5,5	4,2
Luftmenge	l/s / m³/h	103,6 / 373	98,1 / 353	61,1 / 220
Vakuum	mbar / kPa	305 / 30,5	240 / 24	154 / 15,4
Behälterinhalt	l	100	100	100
Filterfläche	m²	2,2	2,2	2,2
Staubklasse Hauptfilter		M	M	M
Schalldruckpegel	dB(A)	73	77	75
Kabellänge	m	8	8	8
Anschlussnennweite		DN 70	DN 70	DN 70
Zubehöرنennweite		DN 70 / DN 50	DN 70 / DN 50	DN 70 / DN 50
Gewicht	kg	165	148	142
Abmessungen (L × B × H)	mm	1202 × 686 × 1465	1202 × 686 × 1465	1202 × 686 × 1465 1202 × 771 × 1470
Bestell-Nr.		1.573-822.0	1.573-722.0	1.573-622.0 -620.0
Preis				

		IVS 100/75 Lp	IVS 100/55 Lp	IVS 100/40 Lp
		■ Longopac Entsorgungssystem ■ Extragroße Filterfläche ■ Pol-Wendestecker	■ Longopac Entsorgungssystem ■ Extragroße Filterfläche ■ Pol-Wendestecker	■ Longopac Entsorgungssystem ■ Extragroße Filterfläche ■ Pol-Wendestecker
Technische Daten				
Stromart	Ph / V / Hz	3 / 400 / 50	3 / 400 / 50	3 / 400 / 50
Aufnahmeleistung im Betrieb	kW	7,5	5,5	4,2
Luftmenge	l/s / m³/h	148 / 536	138 / 500	138 / 500
Vakuum	mbar / kPa	290 / 29	240 / 24	175 / 17,5
Behälterinhalt	l	-	-	-
Filterfläche	m²	2,2	2,2	2,2
Staubklasse Hauptfilter		M	M	M
Schalldruckpegel	dB(A)	73	77	75
Kabellänge	m	8	8	8
Anschlussnennweite		DN 70	DN 70	DN 70
Zubehöرنennweite		DN 70 / DN 50	DN 70 / DN 50	DN 70 / DN 50
Gewicht	kg	173	158	155
Abmessungen (L × B × H)	mm	1202 × 686 × 1465	1202 × 771 × 1470	1202 × 686 × 1465
Bestell-Nr.		1.573-821.0	1.573-721.0	1.573-621.0
Preis				

ROBUSTKLASSE



Der Robuste mit höchster Leistung.

Ein langlebiger, leistungsstarker und energieeffizienter Seitenkanalverdichter ist das Herzstück der äußerst belastbaren IVR-100-Industriesauger mit Absetzfahrgestell. Er ermöglicht nicht nur beste Saugleistungen, sondern auch sehr lange Betriebszyklen. Geeignet zum sicheren saugen von brennbaren Stäuben. Zur Aufstellung in nicht explosionsgefährdeten Bereichen.

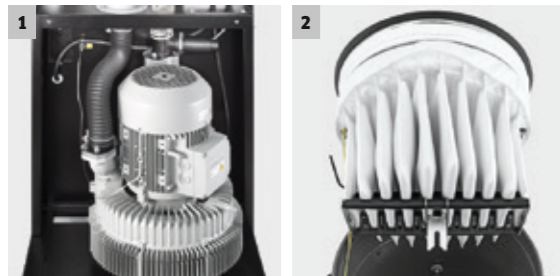

- 1 Hocheffizienter IE2-Motor für höhere Saugleistung**
 - Bei vergleichbarer Aufnahmeleistung liefert der IE2-Motor 5 % mehr Saugkraft als herkömmliche Motoren.
- 2 Hochwertiger abwaschbarer Taschenfilter**
 - Höhere Standzeiten, weniger Wartungsaufwand und geringere Kosten. Ideal für industrielle Einsätze.
 - Konkurrenzlos effektive, manuelle Filterabreinigung durch Verstärkungsgitter in jeder Filtertasche.

ROBUSTKLASSE



Höchste Saugleistung dank des pneumatischen Antriebs.

Ein verschleißfreier, pneumatischer Antrieb ermöglicht unseren Geräten hohe Unterdrücke und Luftfördermengen, sodass auch lange Saugstrecken ohne Saugkraftverlust realisierbar sind. Darüber hinaus sind sie durch ihr geringes Arbeitsgeräusch auch für Einsätze in geräuschsensiblen Bereichen geeignet.

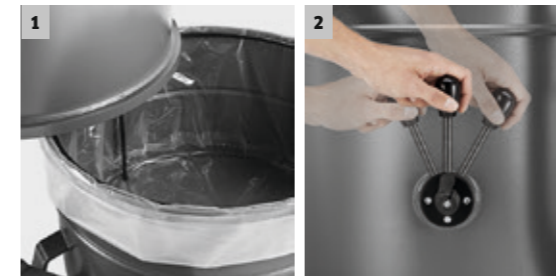

- 1 Staubarmes Entleerungssystem mit PE-Sack**
 - Staubarme Entleerung dank Schließmechanismus und Druckausgleichsschlauch.
- 2 Einfache Filterabreinigung durch manuellen Rüttelmechanismus**
 - Regelmäßige Betätigung des Rüttelhebels für eine konstant hohe Saugleistung.
 - Konkurrenzlos effektive, manuelle Filterabreinigung durch Verstärkungsgitter in jeder Filtertasche.

IVR 100/40 Sc IVR 100/30 Sc IVR 100/24-2 Sc

- Kompakte Bauweise mit geringer Grundfläche
- Manuelle Filterabreinigung
- Schalldämmung
- Kompakte Bauweise mit geringer Grundfläche
- Manuelle Filterabreinigung
- Schalldämmung
- Kompakte Bauweise mit geringer Grundfläche
- Manuelle Filterabreinigung

Technische Daten			
Stromart	Ph / V / Hz	3 / 400 / 50	3 / 400 / 50
Aufnahmeleistung im Betrieb	kW	4,7	3
Luftmenge	l/s / m³/h	138 / 495	88 / 315
Vakuum	mbar / kPa	140 / 14	260 / 26
Behälterinhalt	l	100	100
Filterfläche	m²	1,75	1,75
Staubklasse Hauptfilter		M	M
Schalldruckpegel	dB(A)	71	62
Kabellänge	m	7,5	7,5
Anschlussnennweite		DN 50	DN 50
Zubehöرنennweite		DN 50 / DN 40	DN 50 / DN 40
Gewicht	kg	184	159
Abmessungen (L x B x H)	mm	915 x 760 x 2270	915 x 760 x 1975
Bestell-Nr.		9.986-069.0	9.989-413.0
Preis			9.989-414.0

IVR 100/75-Pp Sc IVR 100/40-Pp Sc

- Zyklonartiges Vorabscheidesystem
- Manuelle Filterabreinigung
- Kompakte Bauweise mit geringer Grundfläche
- Zyklonartiges Vorabscheidesystem
- Manuelle Filterabreinigung
- Kompakte Bauweise mit geringer Grundfläche

Technische Daten			
Stromart		-	-
Aufnahmeleistung im Betrieb	kW	7,5	4
Luftmenge	l/s / m³/h	203 / 732	95 / 341
Vakuum	mbar / kPa	500 / 50	500 / 50
Behälterinhalt	l	100	100
Filterfläche	m²	1,75	1,75
Staubklasse Hauptfilter		M	M
Schalldruckpegel	dB(A)	80	80
Kabellänge		-	-
Anschlussnennweite		DN 50	DN 50
Zubehöرنennweite		DN 50 / DN	DN 50
Gewicht	kg	107	101
Abmessungen (L x B x H)	mm	915 x 760 x 1583	915 x 760 x 1620
Bestell-Nr.		9.978-764.0	9.978-763.0
Preis			

ROBUSTKLASSE

Schwerste Saugmedien, schnell entleert.



Das sichere Saugen schwerster Saugmedien ist die Spezialität der IVR-100-Serie mit Entleerklappe. Leistungsstarke Antriebsturbinen sorgen dabei für die erforderliche, sehr hohe Saugleistung, während ein Schräglauf die Entleerung des Sammelbehälters extrem vereinfacht.



- 1 Einfache manuelle und kundenspezifische Austragung des Saugguts**
 - Austragungsklappe ist für kundenspezifischen Austragungsort adaptierbar.
 - Austragungsklappe zum Beispiel für Unterflurförderer oder Container anpassbar.
- 2 Komfortable und zeitsparende Möglichkeit zur Entleerung mittels Hubstapler**
 - Einschweißte Staplereinschübe erlauben das sichere Greifen und Entleeren.

ROBUSTKLASSE

Pneumatischer Antrieb, schnellste Entleerung.



Mit seinem sehr leistungsstarken und verschleißfreien pneumatischen Antrieb ist unser Industriestaubsauger IVR 100/75-Pp Ef für besonders anspruchsvolle Einsätze konzipiert. Das Saugen auch schwerster Saugmedien und über lange Saugstrecken meistert er mühelos. Die Entleerung ist dank des integrierten Schräglaufs besonders einfach und anwenderfreundlich.



- 1 Komfortable und zeitsparende Möglichkeit zur Entleerung mittels Kran**
 - Kranösen erlauben sicheres Greifen und Entleeren mittels Kran.
- 2 Einfache Filterabreinigung durch manuellen Rüttelmechanismus**
 - Regelmäßige Betätigung des Rüttelhebels sorgt für eine konstante Saugleistung.
 - Konkurrenzlos effektive, manuelle Filterabreinigung durch Verstärkungsgitter in jeder Filtertasche.

IVR 100/60 Ef

- Mit großer Entleerklappe
- Manuelle Filterabreinigung
- Schalldämmung

IVR 100/30 Ef

- Mit großer Entleerklappe
- Kompakte Bauweise mit geringer Grundfläche
- Schalldämmung

IVR 100/24-2 Ef

- Mit großer Entleerklappe
- Manuelle Filterabreinigung
- Kompakte Bauweise mit geringer Grundfläche

Technische Daten			
Stromart	Ph / V / Hz	3 / 400 / 50	3 / 400 / 50
Aufnahmeleistung im Betrieb	kW	6	3
Luftmenge	l/s / m³/h	175 / 630	88 / 315
Vakuum	mbar / kPa	260 / 26	260 / 23
Behälterinhalt	l	100	100
Filterfläche	m²	1,75	1,75
Staubklasse Hauptfilter		L	M
Schalldruckpegel	dB(A)	65	68
Kabellänge	m	7,5	10
Anschlussnennweite		DN 70	DN 70
Zubehörsnennweite		DN 70 / DN 50	DN 70 / DN 50
Gewicht	kg	260	172
Abmessungen (L x B x H)	mm	1670 x 760 x 1840	950 x 715 x 1985
Bestell-Nr.		9.989-405.0	9.989-406.0
Preis			9.989-407.0

IVR 100/75-Pp Ef

- Mit großer Entleerklappe
- Zyklonartiges Vorabscheidesystem
- Manuelle Filterabreinigung

Technische Daten		
Stromart		-
Aufnahmeleistung im Betrieb	kW	7,5
Luftmenge	l/s / m³/h	203 / 732
Vakuum	mbar / kPa	500 / 50
Behälterinhalt	l	100
Filterfläche	m²	1,75
Staubklasse Hauptfilter		M
Schalldruckpegel	dB(A)	80
Kabellänge		-
Anschlussnennweite		DN 50
Zubehörsnennweite		DN 50
Gewicht	kg	123
Abmessungen (L x B x H)	mm	972 x 714 x 1629
Bestell-Nr.		9.978-765.0
Preis		

ROBUSTKLASSE



Der Robuste – für jeden Fall gewappnet.

Wo andere Industriesauger mit großem Behältervolumen auch entsprechend viel Raum benötigen, punkten die Sauger der IVR-50-Serie mit ihrem im Verhältnis geringen Platzbedarf. Geeignet zum sicheren Saugen von brennbaren Stäuben. Zur Aufstellung in nicht explosionsgefährdeten Bereichen.

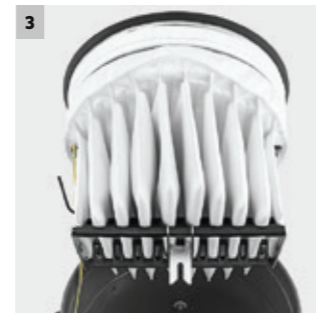

1 Einfaches und sicheres Entleerungssystem ohne Abnahme des Antriebskopfs

- Einfache und zeitsparende Behälterentnahme direkt am Griff.

2 Einfache Filterabreinigung durch manuellen Rüttelmechanismus

- Regelmäßige Betätigung des Rüttelhebels für eine konstant hohe Saugleistung.

3 Ausgestattet mit Staubklasse M für hohe Arbeitssicherheit

- Filtertechnik der Staubklasse M zum Saugen gesundheitsgefährdender Stäube.

TECHNISCHE DATEN UND AUSSTATTUNG

	IVR 50/40 Sc	IVR 50/30 Sc	IVR 50/15 Sc
	■ Zyklonartiges Vorabscheidesystem ■ Schalldämmung ■ Ergonomische Behälterführung	■ Zyklonartiges Vorabscheidesystem ■ Schalldämmung ■ Ergonomische Behälterführung	■ Zyklonartiges Vorabscheidesystem ■ Schalldämmung ■ Ergonomische Behälterführung
Technische Daten			
Stromart	Ph / V / Hz 3 / 400 / 50	3 / 400 / 50	3 / 400 / 50
Aufnahmeleistung im Betrieb	kW 4,7	3	1,5
Luftmenge	l/s / m³/h 138 / 495	88 / 312	58 / 210
Vakuum	mbar / kPa 140 / 14	260 / 26	200 / 20
Behälterinhalt	l 50	50	50
Filterfläche	m² 1,75	1,75	1,75
Staubklasse Hauptfilter	M	M	M
Schalldruckpegel	dB(A) 71	62	57
Kabellänge	m 7,5	7,5	7,5
Anschlussnennweite	DN 50	DN 50	DN 50
Zubehörsnennweite	DN 50 / DN 40	DN 50 / DN 40	DN 50 / DN 40
Gewicht	kg 179	154	139
Abmessungen (L × B × H)	mm 855 × 760 × 1795	855 × 760 × 1675	855 × 760 × 1675
Bestell-Nr.	9.989-412.0	9.989-411.0	9.989-409.0
Preis			

	IVR 50/24-2 Sc	RI 331 D4 IE2-IS-H	RI 331 D3 IE2-IS-H
	■ Zyklonartiges Vorabscheidesystem ■ Ergonomische Behälterführung	■ Zyklonartiges Vorabscheidesystem ■ Schalldämmung ■ Ergonomische Behälterführung	■ Zyklonartiges Vorabscheidesystem ■ Schalldämmung ■ Ergonomische Behälterführung
Technische Daten			
Stromart	Ph / V / Hz 1 / 220-240 / 50-60	3 / 400-500 / 50-60	3 / 400 / 50-60
Aufnahmeleistung im Betrieb	kW 2,4	4	3
Luftmenge	l/s / m³/h 148 / 532	138 / 495	88 / 315
Vakuum	mbar / kPa 230 / 23	140 / 14	260 / 26
Behälterinhalt	l 50	50	50
Filterfläche	m² 1,75	1,75	1,75
Staubklasse Hauptfilter	M	H	H
Schalldruckpegel	dB(A) 68	70	65
Kabellänge	m 10	7,5	7,5
Anschlussnennweite	DN 50	DN 70	DN 50
Zubehörsnennweite	DN 50 / DN 40	DN 70 / DN 50	DN 50 / DN 40
Gewicht	kg 99	197	173
Abmessungen (L × B × H)	mm 855 × 760 × 1290	855 × 760 × 2090	855 × 760 × 1970
Bestell-Nr.	9.989-410.0	9.987-559.0	9.987-558.0
Preis			

ROBUSTKLASSE



Der Robuste für enge Platzverhältnisse.

Industriesauger der IVR-40-Serie mit Absetzfahrgestell eignen sich dank ihrer kompakten Maße und der geringen Höhe insbesondere bei besonders knappen Platzverhältnissen. Drehstrombetrieben sind sie darüber hinaus im 24/7-Dauerbetrieb einsetzbar. Geeignet zum sicheren Saugen von brennbaren Stäuben. Zur Aufstellung in nicht explosionsgefährdeten Bereichen.

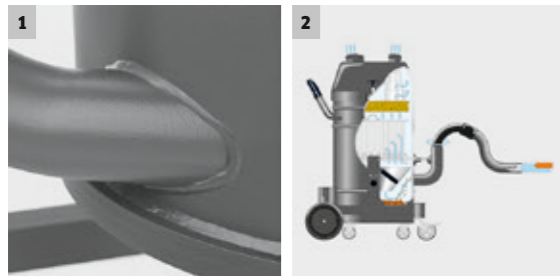

- 1 Robustes Material, industrietaugliches Design**
 - Ideal für Einsätze in der metallverarbeitenden Industrie.
 - Die Materialdicke von 1,25 mm und meist geschweißte Verbindungen sorgen für eine lange Lebensdauer auch bei abrasivem Sauggut.
- 2 Zyklonartiges Vorabscheidesystem**
 - Schützt den Filter und erhöht damit dessen Standzeit. Dies spart Kosten und erhöht die Einsatzmöglichkeiten.

	IVR 40/30 Sc	IVR 40/15 Sc	IVR 40/24-2 Sc
■ Zyklonartiges Vorabscheidesystem	■ Zyklonartiges Vorabscheidesystem	■ Zyklonartiges Vorabscheidesystem	■ Zyklonartiges Vorabscheidesystem
■ Schalldämmung	■ Schalldämmung	■ Schalldämmung	■ Ergonomische Behälterführung
■ Sichere Zubehöraufnahme	■ Sichere Zubehöraufnahme	■ Sichere Zubehöraufnahme	

Technische Daten			
Stromart	Ph / V / Hz	3 / 400 / 50	3 / 400 / 50
Aufnahmeleistung im Betrieb	kW	3	1,5
Luftmenge	l/s / m³/h	88 / 315	58 / 210
Vakuum	mbar / kPa	260 / 26	200 / 20
Behälterinhalt	l	40	40
Filterfläche	m²	1,75	1,75
Staubklasse Hauptfilter		M	M
Schalldruckpegel	dB(A)	62	57
Kabellänge	m	7,5	7,5
Anschlussnennweite		DN 50	DN 50
Zubehöرنennweite		DN 50 / DN 40	DN 50 / DN 40
Gewicht	kg	128	113
Abmessungen (L x B x H)	mm	855 x 715 x 1530	855 x 715 x 1530
Bestell-Nr.		9.986-067.0	9.986-066.0
Preis			9.989-408.0

ROBUSTKLASSE



Der Einstieg in die Robustklasse

Industriesauger der IVR-Serie punkten mit Agilität, Robustheit und Langlebigkeit. Kraftvolle Turbinen mit intelligenter Schalldämmung verbinden angenehmes Arbeiten mit starker Performance.

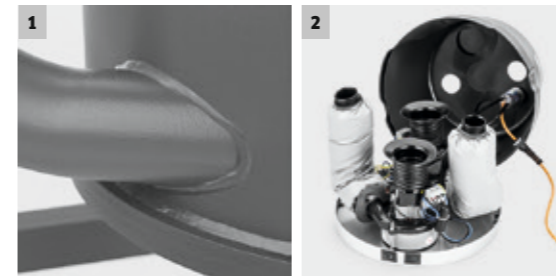
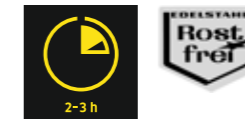

- 1 Robustes Material, industrietaugliches Design**
 - Ideal für Einsätze in der metallverarbeitenden Industrie.
 - Die Materialdicke von 1,25 mm und meist geschweißte Verbindungen sorgen für eine lange Lebensdauer auch bei abrasivem Sauggut.
- 2 Angenehmes Arbeitsgeräusch**
 - Schalldämpfer an den Ausblasrohren sorgen für ein angenehmes Arbeitsgeräusch bei hoher Saugleistung.

	IVR 35/20-2 Sc Me
■ Kompakte Bauweise mit geringer Grundfläche	
■ Zyklonartiges Vorabscheidesystem	
■ Edelstahlbehälter	

Technische Daten		
Stromart	Ph / V / Hz	1 / 220-240 / 50-60
Aufnahmeleistung im Betrieb	kW	2
Luftmenge	l/s / m³/h	100 / 360
Vakuum	mbar / kPa	220 / 22
Behälterinhalt	l	35
Filterfläche	m²	1,4
Staubklasse Hauptfilter		M
Schalldruckpegel	dB(A)	70
Kabellänge	m	10
Anschlussnennweite		DN 50
Zubehöرنennweite		DN 50 / DN 40
Gewicht	kg	53
Abmessungen (L x B x H)	mm	740 x 580 x 1105
Bestell-Nr.		9.986-065.0
Preis		

MITTELKLASSE



Perfekte Kombination aus Leistung und Größe

Speziell für anspruchsvolle Anwendungen in der Industrie entwickelt und hervorragend zur Beseitigung von Feststoffen wie beispielsweise feiner Stäube geeignet. Höchste Leistung im 1-Phasen-Bereich dank des 3-motorigen Saugerkopfs, während im 3-Phasen-Bereich der dauerlauf-fähige Seitenkanalverdichter für lange Laufzeiten sorgt.

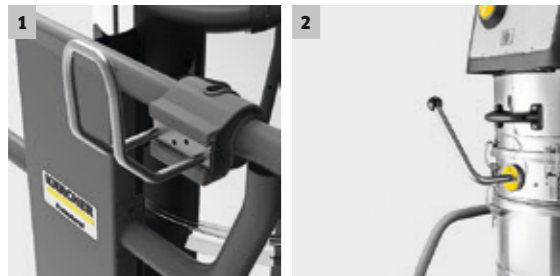
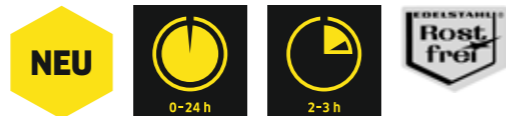

1 Anwenderfreundliches Gerätehandling

- Schlauchhaken und Zubehöraufnahme zur einfachen Aufbewahrung und -mitnahme.
- Integrierter Kabelhaken zur sicheren Lagerung des Kabels.

2 Manuelle Filterabrüttlung für niedrige Betriebskosten

- Verlängert die Standzeit der Dauerfilter und verringert so den Wartungsaufwand.
- Komfortabel: Ein Getriebe sorgt für stets identische Reinigungsergebnisse.

KOMPAKTKLASSE



Mit Drehstromantrieb für täglichen Dauerbetrieb.

Mit dem wartungsarmen Drehstrommotor ist der IVC 60/30 auch für hohe Belastungen im Mehrschichtbetrieb geeignet. Mit zuverlässiger Flüssigkeitsabschaltung und effektiver Tact²-Technologie: Hier ist der richtige Sauger für trockene wie feuchte Reinigungsaufgaben zu finden.

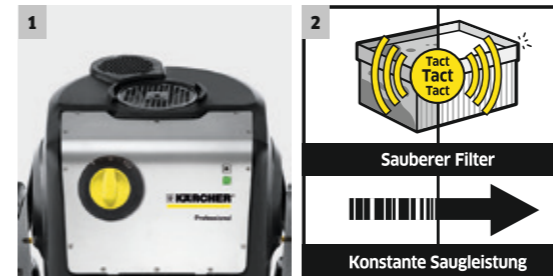

1 Verschleißfreier Seitenkanalverdichter

- Ein Seitenkanalverdichter überzeugt durch starke Saugleistung bei einer sehr hohen Lebensdauer von mindestens 20.000 Stunden. Die Geräte sind daher optimal für den Einsatz im Mehrschichtbetrieb geeignet.

2 Automatische Filterabreinigung Tact²

- Mit gezielten, kraftvollen Luftstößen reinigen sich die beiden Filter von selbst. Der Vorgang wird vollautomatisch ausgelöst, die Saugkraft bleibt konstant hoch und die Arbeit kann ohne Unterbrechung fortgeführt werden.
- Für lange Filterstanddauer und gleichbleibend hohe Saugleistung.

IVM 60/30

- Antistatische Ausstattung
- Extragroße Filterfläche
- Stabile Räder und Lenkrollen

IVM 60/36 -3

- Antistatische Ausstattung
- Extragroße Filterfläche
- Stabile Räder und Lenkrollen

Technische Daten			Technische Daten		
Stromart	Ph / V / Hz	3 / 400 / 50	1 / 220-240 / 50-60		
Aufnahmeleistung im Betrieb	kW	3	3,6		
Luftmenge	l/s / m ³ /h	68 / 244,8	221 / 799		
Vakuum	mbar / kPa	286 / 28,6	254 / 25,4		
Behälterinhalt	l	60	60		
Filterfläche	m ²	2,2	2,2		
Staubklasse Hauptfilter		M	M		
Schalldruckpegel	dB(A)	79	79		
Kabellänge	m	7,5	10		
Anschlussnennweite		DN 70	DN 70		
Zubehöرنennweite		DN 70 / DN 50 / DN 40	DN 70 / DN 50 / DN 40		
Gewicht	kg	99	68		
Abmessungen (L x B x H)	mm	1030 x 680 x 1650	1020 x 680 x 1490		
Bestell-Nr.		1.573-520.0	1.573-320.0		
Preis					

IVC 60/30 Tact²

- Antistatische Ausstattung
- Flüssigkeitsabschaltung
- Integrierter Zyklon zur Vorabscheidung

IVC 60/30 Ap

- Antistatische Ausstattung
- Manuelle Filterabreinigung
- Integrierter Zyklon zur Vorabscheidung

IVC 60/30 Tact² Lp

- Longopac Entsorgungssystem
- Antistatische Ausstattung
- Integrierter Zyklon zur Vorabscheidung

Technische Daten			Technische Daten			Technische Daten		
Stromart	Ph / V / Hz	3 / 400 / 50	3 / 400 / 50	3 / 400 / 50				
Aufnahmeleistung im Betrieb	kW	3	3	3				
Luftmenge	l/s / m ³ /h	68 / 244,8	68 / 244,8	68 / 244,8				
Vakuum	mbar / kPa	286 / 28,6	286 / 28,6	286 / 28,6				
Behälterinhalt	l	60	60	60				
Filterfläche	m ²	1,9	1,9	1,9				
Staubklasse Hauptfilter		M	M	M				
Schalldruckpegel	dB(A)	77	77	77				
Kabellänge	m	7,5	5	7,5				
Anschlussnennweite		DN 70	DN 70	DN 70				
Zubehöرنennweite		DN 50 / DN 40	DN 70 / DN 50 / DN 40	DN 50 / DN 40				
Gewicht	kg	95	95	108				
Abmessungen (L x B x H)	mm	970 x 690 x 1240	970 x 690 x 1240	970 x 690 x 1240				
Bestell-Nr.		1.576-101.0	1.576-107.0	1.576-115.0				
Preis								

KOMPAKTKLASSE

Die kraftvollen Einstiegsgeräte



Die Einstiegsmaschinen mit 2 kraftvollen Motoren. Die Basis- und die Standardvariante ist mit dem einfach zu bewegenden und stabilen Absetzfahrgestell sowie Saugbehältern aus Edelstahl ausgerüstet. Die elektronische Motorsteuerung sorgt für minimale Einschaltströme.

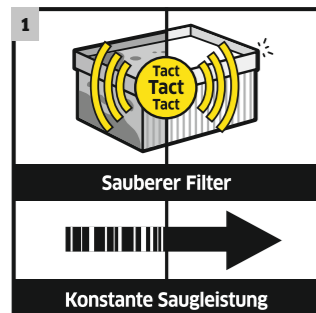
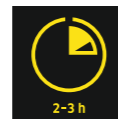

1 Automatische Filterabreinigung Tact²

- Für lange Filterstanddauer und gleichbleibend hohe Saugleistung.
- Mit gezielten, kraftvollen Luftstößen reinigt sich der Filter selbst. Der Vorgang wird vollautomatisch ausgelöst, die Saugkraft bleibt konstant hoch. Weitere Vorteile: geringe Wartungskosten, lange Lebensdauer des Filters.

2 2 Gebläsemotoren

- Kraftvolle Reinigungsleistung durch 2 Gebläse. Die Motoren sind elektronisch gesteuert, somit werden hohe Einschaltströme vermieden.



3 Sammelbehälter mit Absetzmechanismus

- Der Sammelbehälter mit Absetzmechanismus sorgt für eine ergonomische Entleerung auch bei schwerem Sauggut.

4 Mit kompaktem Flachfaltenfilter

- Der kompakte Flachfaltenfilter ermöglicht eine große Filterfläche bei niedriger und übersichtlicher Bauform.

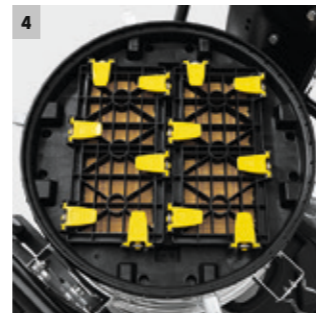

TECHNISCHE DATEN UND AUSSTATTUNG

	IVC 60/24-2 Tact ² M	IVC 60/24-2 Tact ²	IVC 60/24-2 Ap
	<ul style="list-style-type: none"> ■ Antistatische Ausstattung ■ Zertifiziert für Staubklasse M ■ Integrierter Zyklon zur Vorabscheidung 	<ul style="list-style-type: none"> ■ Antistatische Ausstattung ■ Flüssigkeitsabschaltung ■ Integrierter Zyklon zur Vorabscheidung 	<ul style="list-style-type: none"> ■ Antistatische Ausstattung ■ Manuelle Filterabreinigung ■ Integrierter Zyklon zur Vorabscheidung
Technische Daten			
Stromart	Ph / V / Hz	1 / 220-240 / 50-60	1 / 220-240 / 50-60
Aufnahmeleistung im Betrieb	kW	2,4	2,4
Luftmenge	l/s / m ³ /h	72,2 / 260	148 / 532
Vakuum	mbar / kPa	224 / 22,4	254 / 25,4
Behälterinhalt	l	60	60
Filterfläche	m ²	0,95	0,95
Staubklasse Hauptfilter		M	M
Schalldruckpegel	dB(A)	73	73
Kabellänge	m	10	10
Anschlussnennweite		DN 70	DN 70
Zubehörsnennweite		DN 50 / DN 40	DN 50 / DN 40
Gewicht	kg	60	59
Abmessungen (L × B × H)	mm	970 × 690 × 995	970 × 690 × 995
Bestell-Nr.		1.576-105.0	1.576-100.0
Preis			1.576-104.0

IVC 60/24-2 Tact² Lp

- Longopac Entsorgungssystem
- Antistatische Ausstattung
- Integrierter Zyklon zur Vorabscheidung

	IVC 60/24-2 Tact ² Lp
Technische Daten	
Stromart	Ph / V / Hz
Aufnahmeleistung im Betrieb	kW
Luftmenge	l/s / m ³ /h
Vakuum	mbar / kPa
Behälterinhalt	l
Filterfläche	m ²
Staubklasse Hauptfilter	
Schalldruckpegel	dB(A)
Kabellänge	m
Anschlussnennweite	
Zubehörsnennweite	
Gewicht	kg
Abmessungen (L × B × H)	mm
Bestell-Nr.	1.576-114.0
Preis	

KOMPAKTKLASSE

Der Einsteiger für den Dauerbetrieb.



Die Sauger der Modellreihe IVC 60/12-1 sind dank elektronisch gesteuertem Antrieb und kompakter Bauweise wie gemacht für den stationären Dauerbetrieb.

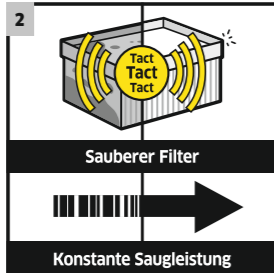

1 Dauerlauffähigkeit

- Die bürstenlosen EC-Motoren sind verschleißarm und mit einer Lebensdauer von mindestens 5000 Stunden ideal geeignet für den Dreischichtbetrieb.

2 Tact-System (automatische Filterabreinigung Tact)

- Mit gezielten, kraftvollen Luftstößen reinigen sich die beiden Filter von selbst. Der Vorgang wird vollautomatisch ausgelöst, die Saugkraft bleibt konstant hoch.

IVC 60/12-1 Tact Ec

- Antistatische Ausstattung
- Flüssigkeitsabschaltung
- Integrierter Zyklon zur Vorabscheidung

Technische Daten		
Stromart	Ph / V / Hz	1 / 220-240 / 50-60
Aufnahmeleistung im Betrieb	kW	1,2
Luftmenge	l/s / m³/h	62,5 / 225
Vakuum	mbar / kPa	244 / 24,4
Behälterinhalt	l	60
Filterfläche	m²	0,95
Staubklasse Hauptfilter		M
Schalldruckpegel	dB(A)	74
Kabellänge	m	10
Anschlussnennweite		DN 70
Zubehörsnennweite		DN 50 / DN 40
Gewicht	kg	59
Abmessungen (L x B x H)	mm	970 x 690 x 995
Bestell-Nr.		1.576-102.0
Preis		

BEISTELLSAUGER

Super kompakt – für kleinste Bauräume



Drehstrombetriebene Beistellsauger der IVR-B-Reihe sind speziell für Einsätze unter schwierigen Platzverhältnissen konzipiert. Die kompakte Bauweise und die geringe Bauhöhe erlauben ihren Einbau auch in engen Bauräumen. Sie sind durchgehend leitfähig, eignen sich dank des Edelstahlsammelbehälters auch zum Saugen aggressiver Saugmedien und sind darüber hinaus im Dauerbetrieb einsetzbar.

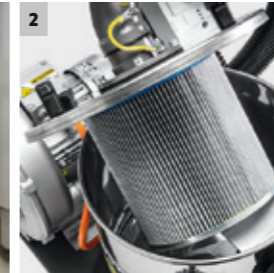
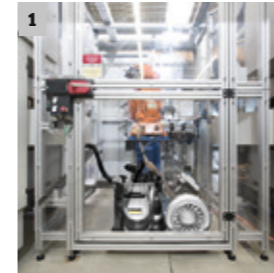

1 Kompakte Abmessungen

- Platzsparendes Verstauen und problemloses Anbringen zwischen, auf oder unter Produktionsmaschinen.
- Die kleine Baugröße und der leistungsstarke Seitenkanalverdichter ermöglichen vielseitige Einsatzmöglichkeiten.

2 Langlebiger, kompakter Patronenfilter für große Saugmengen

- Große Filterfläche ermöglicht unterbrechungsfreies Saugen bei konstant hoher Saugleistung.
- Kompakte und platzsparende Bauart des Filters.

IVR-B 50/30

IVR-B 30/15

IVR-B 20/8

- Geringe Einbauhöhe
- Patronenfilter
- Edelstahlbehälter

- Geringe Einbauhöhe
- Patronenfilter
- Edelstahlbehälter

- Geringe Einbauhöhe
- Patronenfilter
- Edelstahlbehälter

Technische Daten			IVR-B 50/30	IVR-B 30/15	IVR-B 20/8
Stromart	Ph / V / Hz		3 / 400 / 50-60	3 / 400 / 50-60	3 / 400 / 50-60
Aufnahmeleistung im Betrieb	kW		3	1,5	0,8
Luftmenge	l/s / m³/h		88 / 315	58 / 210	39 / 140
Vakuum	mbar / kPa		260 / 26	200 / 20	90 / 9
Behälterinhalt	l		50	30	20
Filterfläche	m²		1	1	0,7
Staubklasse Hauptfilter			M	M	M
Schalldruckpegel	dB(A)		72	77	70
Kabellänge	m		7,5	7,5	7,5
Anschlussnennweite			DN 50	DN 50	DN 50
Zubehörsnennweite			DN 50 / DN 40	DN 50 / DN 40	DN 50 / DN 40
Gewicht	kg		70	53	32
Abmessungen (L x B x H)	mm		835 x 715 x 570	810 x 575 x 520	610 x 450 x 480
Bestell-Nr.			9.989-415.0	9.989-416.0	9.989-417.0
Preis					

GEPRÜFTE SICHERHEIT FÜR DEN Ex-GEFÄHRDETEN BEREICH

Das Saugen in explosionsgefährdeten Bereichen stellt höchste Ansprüche an die Gerätequalität. Kärcher Ex-Sauger erfüllen diese Normen und sind zum Teil richtlinienkonform zertifiziert durch den TÜV Süd und IBExU.



1 Konstruktiver Ex-Schutz

Unsere Industriesauger für den Ex-Bereich erfüllen durch Bauart und Ausstattung alle Vorschriften zur Arbeitssicherheit beim Umgang mit explosivem Staub. Die durchgehende Leitfähigkeit ist dafür genauso entscheidend wie spezielle Filter mit sehr hoher Abscheiderate und die Filterabreinigung für verlängerte Standzeiten. Ein Vorabscheidesystem nach Zyklonprinzip mit seitlich montierten Ansaugstutzen sorgt dafür, dass das Sauggut abgebremst wird und weniger davon an den Filter gelangt, was die Standzeit des Filters weiter erhöht. Spezielle Einrichtungen für staubarme Entleerung stellen sicher, dass explosiver Staub nicht wieder in die Umgebung gelangt. Wichtige Pluspunkte unserer Ex-geschützten Sauger sind stabile, kompakt gebaute Stahlrohrkonstruktionen, der servicefreundliche Aufbau, einfach erreichbare Bedienelemente und die durchdachte Zubehöraufbewahrung direkt am Gerät.

2 Geschützt beim täglichen Reinigen

Ex-geschützte Industriesauger für den mobilen Einsatz über 2 bis 3 Stunden pro Tag sind in gefährdeten Bereichen unentbehrlich. Typische Anwendungen sind die Unterhaltungsreinigung von Fertigungsanlagen in der gesamten Prozesskette, zum Beispiel Fußböden, Rohrleitungen, Maschineninnenräume, Abfüllanlagen und die Reinigung von Werkstätten mit hohem Staubanfall wie Schreinereien und Lackierereien. Diese Sauger können Sie ebenfalls direkt an Bearbeitungsmaschinen anschließen. Durch die kompakte Bauart und optional 1 oder 2 einphasige Bypasssturbinen stehen Ihnen höchste Saugleistungen zur Verfügung.

3 Für den strapazierenden industriellen Dauerbetrieb

Der stationäre Dauereinsatz 24/7 zur Absaugung von explosiven Stoffen in der Produktion und an Abfüllanlagen direkt an der Entstehungsstelle stellt höchste Anforderungen an Industriesauger. Dafür bieten wir Ihnen fest in den Prozess integrierbare Mehrplatzlösungen an. Diese Lösungen verbinden hohe Saugleistung mit vorbildlicher Energieeffizienz für niedrige Betriebskosten im Dauerbetrieb. Unsere dreiphasigen Seitenkanalverdichter der Energieeffizienzklasse IE 2 sind mit 20.000 Stunden garantiertem Dauereinsatz extrem langlebig. Für geräuschsensible Bereiche stehen alternativ pneumatische Antriebseinheiten mit sehr hoher Lebensdauer zur Verfügung.

Inhaltsverzeichnis Industriesauger Ex

Superklasse	Seite	52
Mittelklasse	Seite	54
Kompaktklasse	Seite	55



■ Im Lieferumfang enthalten.

	Bestell-Nr.	Preis	Behälterinhalt (l)	Stromart (Ph / V / Hz)	Aufnahmeleistung (kW)	Max. Luftmenge (l/s / m³/h)	Vakuum (mbar / kPa)	Flachfaltenfilter	Stern-/Taschenfilter	Patronenfilter	Flächenfilter	Seite
Superklasse												
IVS 100/75 M Z22	9.987-900.0		100	3 / 400 / 50-60	7,5	148 / 536	305 / 30,5	-	■	-	-	53
IVS 100/55 M Z22	9.987-899.0		100	3 / 400 / 50-60	5,5	138 / 500	235 / 23,5	-	■	-	-	53
Mittelklasse												
IVM 60/30 M Z22	1.573-521.0		60	3 / 400 / 50-60	3	55 / 198	250 / 25	-	■	-	-	54
Kompaktklasse												
IVC 60/30 Ap M Z22	1.576-106.0		60	3 / 400 / 50-60	3	49 / 177	250 / 25	■	-	-	-	55
IVC 60/12-1 Ec H Z22	1.576-103.0		60	1 / 220-240 / 50-60	1,0	39 / 140	223 / 22,3	■	-	-	-	55

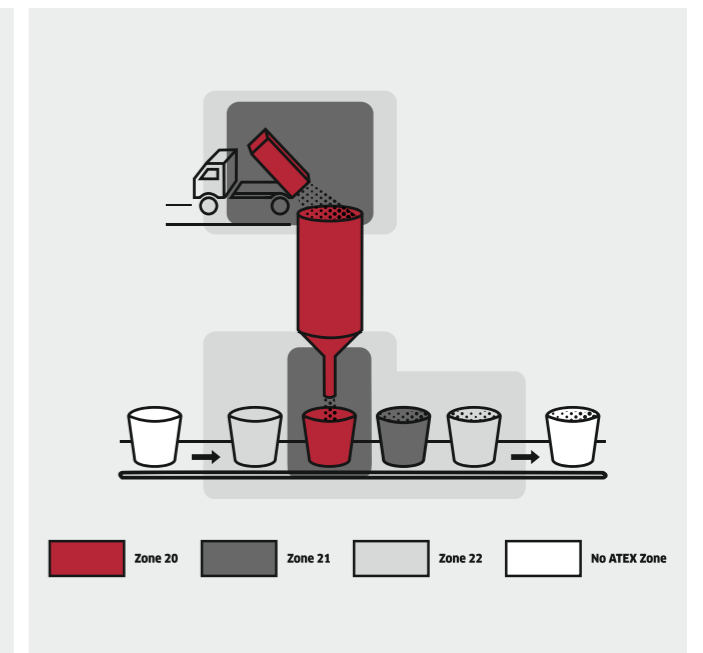

Zoneneinteilung

Bildet sich eine kritische Menge brennbarer Stäube oder Gase, die, mit Luft vermischt, durch eine geeignete Zündquelle entflammt werden könnte, besteht akute Explosionsgefahr. Wenn innerhalb von Produktionsbereichen Bedingungen herrschen, die das Entstehen eines entzündlichen Gemischs begünstigen, ist der Betreiber gemäß Richtlinie 99/92/EG gesetzlich verpflichtet, die betreffenden Bereiche in Zonen einzuteilen.

Zone 22

Zur Zone 22 zählen alle Bereiche, in denen eine explosionsfähige Atmosphäre durch brennbare Stäube zumindest kurzzeitig vorhanden ist. Mögliche Zündquellen müssen vermieden oder wirksam gekapselt werden. Alle Kärcher Ex-Sauger sind für den Betrieb in Ex-Zone 22 geeignet.

Für Ex-Zonen typische Branchen

- Pharmazeutische und chemische Industrie
- Lebensmittelindustrie
- Metallverarbeitende Industrie
- Papierherstellung

Weitere Beispiele finden Sie in der Anwendungsübersicht auf Seite 156.

Brennbare Stäube

Die Bildung eines explosiven Gemischs ist im Wesentlichen von der Partikelgröße des in der Luft verteilten Stoffs abhängig. Generell wird jeder brennbare Staub mit einer Partikelgröße unter 0,5 Millimeter als explosionsgefährlich eingeschätzt.

Beispiele explosionsfähiger Stäube

Neben Pulverlack, Schleifstaub aus der Metall-, Kunststoff- und Holzbearbeitung, Getreidemehl, Milchpulver, Medikamentenpulver wie Ascorbinsäure, Carrageen und Ibuprofen gibt es unzählige weitere explosionsgefährliche Staubarten. Informieren Sie sich im Zweifelsfall bei Ihrer Berufsgenossenschaft und Feuerwehr.

SUPERKLASSE EX



Kompromisslose Sicherheit im Dauerbetrieb.

Sicherheit auf höchstem Niveau bei gleichzeitig exzellenter Saugkraft und Filterstandzeit: Unsere neuen explosionsgeschützten Sauger überzeugen in allen Bereichen. Selbst bei großen Saugmengen schützen die großen Sternfilter dauerhaft vor explosivem Sauggut.

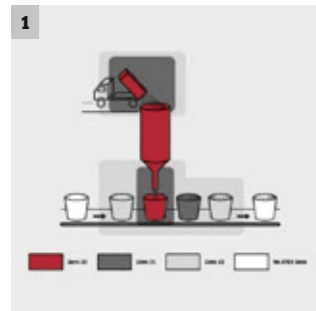

1 Geeignet für Zone 22

- IVS-Ex-Sauger garantieren höchste Sicherheit durch den neuesten Stand der Technik.
- Zuverlässiges Saugen von gesundheitsgefährdenden Stoffen wie explosiven Stäuben.



2 Stromnetzschonender Sanftanlauf

- Dank des geringen Anschaltstroms wird ein Spannungseinbruch im Stromnetz vermieden.
- Geringere Energiespitzen sorgen für geringere Energiekosten.
- Nur geringe Geräteabsicherung nötig. (Bis zu 5,5 A sind 16 A Absicherung ausreichend.)



3 Benutzerfreundliche Absetzmechanik

- Einfache und zeitsparende Behälterentnahme direkt am Griff.
- Der praktische Behältergriff dient als Zug- bzw. Schubhilfe zum Entleerungsort.
- Große Industrierollen ermöglichen maximale Mobilität auch auf unebenen Böden und bei schwerer Fülllast.



4 Horizontale Bedienung der Filterabreinigung

- Der Griff zur manuellen Filterabreinigung ist in angenehmer Bedienerhöhe und erlaubt komfortables Arbeiten.
- Unabhängig vom Kraftaufwand des Anwenders sorgt ein Getriebe für stets gleiche Reinigungsergebnisse.
- Längere Standzeit des Filters durch häufigere Filterabreinigung und dosierte Kraftübertragung auf den Filter.

TECHNISCHE DATEN UND AUSSTATTUNG

IVS 100/75 M Z22

IVS 100/55 M Z22

- Gebaut nach DIN EN 60335-2-69:2010
- Extragroße Filterfläche
- Manuelle Filterabreinigung

- Gebaut nach DIN EN 60335-2-69:2010
- Extragroße Filterfläche
- Manuelle Filterabreinigung

Technische Daten

Stromart	Ph / V / Hz	3 / 400 / 50	3 / 400 / 50
Aufnahmeleistung im Betrieb	kW	7,5	5,5
Luftmenge	l/s / m³/h	148 / 536	138 / 500
Vakuum	mbar / kPa	305 / 30,5	235 / 23,5
Behälterinhalt	l	100	100
Filterfläche	m²	2	2
Staubklasse Hauptfilter		M	M
Schalldruckpegel	dB(A)	73	77
Kabellänge	m	8	8
Anschlussnennweite		DN 70	DN 70
Zubehöرنennweite		DN 70 / DN 50	DN 70 / DN 50
Gewicht	kg	180	157
Abmessungen (L × B × H)	mm	1202 × 686 × 1495	1202 × 686 × 1495
Bestell-Nr.		9.987-900.0	9.987-899.0
Preis			

MITTELKLASSE EX



Maximale Sicherheit. Maximaler Komfort

Unsere Ex-Sauger der Mittelklasse für industrielle Anwendungen stehen für sicheres Arbeiten in explosionsgefährdeten Bereichen und überzeugen gleichzeitig mit einem hohen Bedienkomfort. Für lange Arbeitsintervalle sorgt der dauerlauffähige Seitenkanalverdichter und eine extra große Filterfläche.

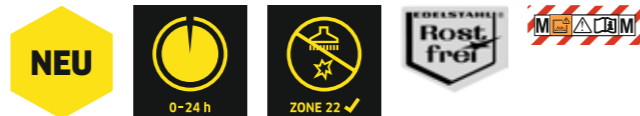

1 Zertifiziert nach 94/9/EG (ATEX)

- Industriesauger zertifiziert nach 94/9/EG für ATEX-Zone 22 und Staubklasse M.
- Zuverlässiges Saugen von gesundheitsgefährdenden Stoffen wie explosiven Stäuben.

2 Anwenderfreundliches Gerätehandling

- Schlauchhaken und Zubehöraufnahme zur einfachen Aufbewahrung und -mitnahme.
- Integrierter Kabelhaken zur sicheren Lagerung des Kabels.

IVM 60/30 M Z22

- Zertifiziert nach 94/9 EG
- Manuelle Filterabreinigung
- Antistatische Ausstattung

Technische Daten

Stromart	Ph / V / Hz	3 / 400 / 50
Aufnahmeleistung im Betrieb	kW	3
Luftmenge	l/s / m³/h	55 / 198
Vakuum	mbar / kPa	250 / 25
Behälterinhalt	l	60
Filterfläche	m²	2,2
Staubklasse Hauptfilter		M
Schalldruckpegel	dB(A)	79
Kabellänge	m	7,5
Anschlussnennweite		DN 70
Zubehöرنennweite		DN 40
Gewicht	kg	102
Abmessungen (L x B x H)	mm	1040 x 680 x 1840
Bestell-Nr.		1.573-521.0
Preis		

KOMPAKTKLASSE EX



Kompakte Leistung für Zone 22

Die ATEX-zertifizierten Industriesauger der Kompaktklasse sind für die explosionsgefährdete Zone 22 zugelassen. Dank innovativer Motortechnik sind die Geräte ideal für den Dauereinsatz.

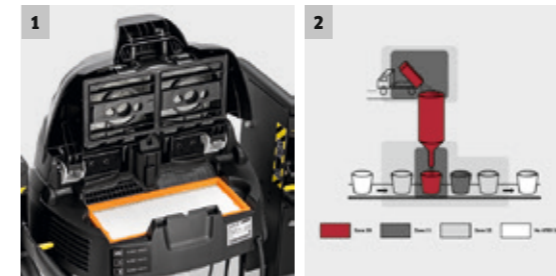

1 Mit kompaktem Flachfaltenfilter

- Der kompakte Flachfaltenfilter ermöglicht eine große Filterfläche bei niedriger und übersichtlicher Bauform.

2 Zertifiziert nach 94/9/EG (ATEX)

- Explosionsgeschützter Industriesauger zertifiziert nach 94/9/EG (ATEX) für Zone 22 und Staubfilterklasse M.

IVC 60/30 Ap M Z22

- Zertifiziert nach 94/9 EG
- Manuelle Filterabreinigung
- Antistatische Ausstattung

Technische Daten

Stromart	Ph / V / Hz	3 / 400 / 50	1 / 220-240 / 50-60
Aufnahmeleistung im Betrieb	kW	3	1
Luftmenge	l/s / m³/h	49,2 / 177	39 / 140
Vakuum	mbar / kPa	250 / 25	223 / 22,3
Behälterinhalt	l	60	60
Filterfläche	m²	1,9	0,95
Staubklasse Hauptfilter		M	H
Schalldruckpegel	dB(A)	77	76
Kabellänge	m	8	10
Anschlussnennweite		DN 70	DN 70
Zubehöرنennweite		DN 40	DN 40
Gewicht	kg	95	59
Abmessungen (L x B x H)	mm	970 x 690 x 1240	970 x 690 x 995
Bestell-Nr.		1.576-106.0	1.576-103.0
Preis			

IVC 60/12-1 Ec H Z22

- Zertifiziert nach DIN EN 60335-2-69:2010
- Staubfreie und staubarme Entleerung
- Antistatische Ausstattung

KONTINUIERLICHE ABSAUGUNG SCHWEBENDER PARTIKEL

Die kontinuierliche Entstaubung direkt am Ort der Entstehung im Prozess sowie aus der Umgebung ist ein wichtiger Beitrag zu Prozess- und Arbeitssicherheit. Unsere Industrientauber für den Einsatz in der Produktion sind geeignet für jede Art von Staub und feinen Spänen, die beim Bearbeitungsprozess entstehen.



1 Vielseitige Industrientauber

Unsere Industrientauber entfernen schwebende Partikel sowie gesundheitsgefährliche Stoffe zuverlässig aus der Umgebungsluft.



2 Industrientauber Ex

Unsere Ex-geschützten Industrientauber bauen wir streng nach der Richtlinie Z22 für explosive schwebende sowie brennbare Partikel.

Inhaltsverzeichnis Industrientauber

Industrientauber Standard	Seite 58
Industrientauber Ex	Seite 66

Wie Sie die Gerätenamen richtig lesen:

Modell	Luftmenge	Aufnahmeleistung im Betrieb	Motor	Ausstattung
Beispiel: ID	130	22		
	in Nm ³ /h × 10	in kW/10 (ohne Komma)		
ID = Industrientauber	100 = 1000 Nm ³ /h	z.B.: 30 = 3,0	-1 = 1 Phase 1 Motor	ohne Bezeichnung = Standardausstattung
ID Ex = Industrientauber Ex	200 = 2000 Nm ³ /h	55 = 5,5 kW	-2 = 1 Phase 2 Motoren	Tact/Tact² = vollautomatische Filterabreinigung
	...		-3 = 1 Phase 3 Motoren	Afc = automatische Filterabreinigung
			ohne Bezeichnung	Tc = Kippfahrgestell
			= 3 Phasen 1 Motor	Sc = Absetzfahrgestell
				Ef = Entleerklappe
				Me = Edelstahlcontainer
				H = hoch gesundheitsgefährdende Stäube
				M = mittel gesundheitsgefährdende Stäube
				L = leicht gesundheitsgefährdende Stäube
				Z22 = gebaut nach Richtlinie Zone 22 (nicht zertifiziert)

FÜR DIE EFFEKTIVE ERFASSUNG SCHWEBENDER PARTIKEL

Schwebende Partikel können sehr verschieden sein: Feinstaub, gesundheitsschädlicher Staub, feine Späne und Abrieb aller Art. In vielen Industrien ist das kontinuierliche Absaugen der Prozessstäube von Metallen, Glas, Stein, Textilfasern, Agrarprodukten oder Chemikalien unmittelbar im Prozess unverzichtbar. Unsere Industrietstauber erfassen im Dauerbetrieb 24/7 direkt an Bearbeitungs- bzw. Abfüllanlagen angeschlossen zuverlässig schwebende Partikel selbst in großer Menge.

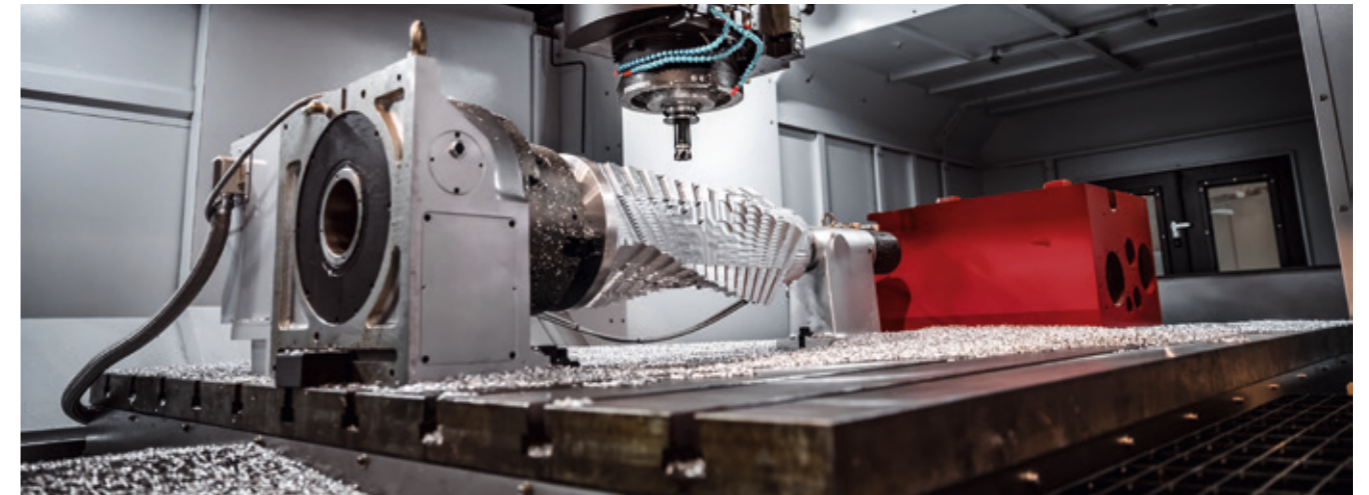

1 Zuverlässige Entstaubung rund um die Uhr

Der stationäre Dauereinsatz 24/7 bei der Entstaubung im Bearbeitungsprozess stellt höchste Anforderungen an Geräte und Filtertechnik. Die durchgehende Leitfähigkeit des Geräts ist dabei genauso entscheidend wie spezielle Filter mit sehr hoher Abscheiderate und die Filterabreinigung für verlängerte Standzeiten. Spezielle Einrichtungen für staubarme Entleerung minimieren Unterbrechungszeiten und stellen sicher, dass gesundheitsgefährdender Staub nicht wieder in die Umgebung gelangt. Unsere Industrietstauber sind so gebaut, dass der Service einfach durchzuführen ist. Für den Schutz der Gesundheit am Arbeitsplatz verfügen unsere Entstauber über eine spezielle Geräuschdämmung des Turbinengehäuses.

2 Für den strapazierenden industriellen Dauerbetrieb

Der stationäre Dauereinsatz 24/7 direkt an Bearbeitungsmaschinen stellt höchste Anforderungen an den Entstauber. Für das Absaugen schwebender Partikel, wie sie bei der Bearbeitung von Metallen, Faserwerkstoffen, Glas oder mineralischen Werkstoffen entstehen, sind unsere Industrietstauber perfekt ausgerüstet. Diese Lösungen verbinden hohe Volumenströme mit vorbildlicher Energieeffizienz für niedrige Betriebskosten im Dauerbetrieb. Dabei sind unsere dreiphasigen Radialverdichter der Energieeffizienzklasse IE2 bzw. IE3 mit 20.000 Stunden garantiertem Dauereinsatz extrem langlebig.

	Bestell-Nr.	Preis	Behälterinhalt (l)	Stromart (Ph / V / Hz)	Aufnahmeleistung (kW)	Max. Luftmenge (l/s / m³/h)	Vakuum (mbar / kPa)	Flachfaltenfilter	Stern- / Taschenfilter	Patronenfilter	Flächenfilter	Seite
Industrientstauber												
	ID 350/110 Afc	9.988-784.0	100	3 / 400 / 50-60	11	972 / 3500	71 / 7,1	-	■	-	-	62
	ID 265/55 Afc	9.987-208.0	50	3 / 400 / 50-60	5,5	778 / 2800	52 / 5,2	-	■	-	-	62
	ID 130/22 Afc	9.985-410.0	170	3 / 400 / 50-60	2,2	370 / 1329	33 / 3,3	-	■	-	-	63
	ID 130/22	9.982-506.0	170	3 / 400 / 50-60	2,2	370 / 1329	33 / 3,3	-	■	-	-	63
	ID 90/30	9.987-840.0	100	3 / 400 / 50-60	3	250 / 900	46 / 4,6	-	■	-	-	64
	ID 50/40 Afc	9.986-460.0	50	3 / 400 / 50-60	4	138 / 495	140 / 14	-	■	-	-	65
	ID 30/30 Afc	9.986-412.0	50	3 / 400 / 50-60	3	87,5 / 315	260 / 26	-	■	-	-	65

■ Im Lieferumfang enthalten.



1 Immer der richtige Filter

Unsere Industrientstauber in den Staubklassen M und H bieten Ihnen mit Taschenfiltern bzw. Patronenfiltern für jeden Bedarf die passende Lösung.

2 Zuverlässige Filterabreinigung

Die je nach Gerätetyp manuelle oder elektrische Filterabreinigung sorgt für gleichbleibend hohe Saugleistung und lange Lebensdauer des Filters.

3 Für Staub in jeder Menge

Mit 50 bis 170 Liter Fassungsvermögen decken unsere Sammelbehälter jeden Bedarf anwendungsgerecht ab.

4 Schnell entleert. Schnell bewegt.

Das Absetzfahrgestell mit Rollsammlerbehälter ermöglicht eine ergonomische Entleerung. Für die sichere Verlastung per Kran oder Hubstapler sind unsere Sauger mit Kranösen und/oder eingeschweißten Staplereinschüben ausgerüstet.

5 Der Staub ist sicher im Sack

Für die staubarme Entleerung können Sie einen Entleersack in den Sammelbehälter einlegen, der sicherstellt, dass gesundheitsgefährdender Staub nicht wieder in die Umgebung gelangt.

6 Stationär, aber auch mobil

Unsere Industrientstauber sind generell für den stationären Einsatz ausgelegt. Einige Versionen sind jedoch auch mit Rollen für halbstationären Einsatz verfügbar.

INDUSTRIENTSTAUBER STANDARD

Schwebende Partikel, sicher beseitigt



Leistungsstarke Industrietstauber wie der ID 265/55 saugen ein sehr großes Luftvolumen und alle darin befindlichen schwebenden Partikel zuverlässig ein. Der IE3-Wirkungsgrad der Antriebsturbine sorgt dabei für einen sehr geringen Energieverbrauch und damit auch geringe Betriebskosten.



- 1 Ausgestattet für Staubklasse M für hohe Arbeitssicherheit**
 - Filtertechnik der Staubklasse M zum Saugen gesundheitsgefährdender Stäube.
- 2 Einfaches und sicheres Entleerungssystem ohne Abnahme des Antriebskopfs**
 - Absetzfahrgestell und Rollensammelbehälter für eine ergonomische Entleerung.

ID 350/110 Afc

ID 265/55 Afc

- Automatische Filterreinigung
- Schalldämmung

- Automatische Filterreinigung
- Schalldämmung

Technische Daten			
Stromart	Ph / V / Hz	3 / 400 / 50	3 / 400 / 50
Aufnahmeleistung im Betrieb	kW	11	5,5
Luftmenge	l/s / m³/h	972 / 3500	738 / 2655
Vakuum	mbar / kPa	71 / 7,1	47 / 4,7
Behälterinhalt	l	100	50
Filterfläche	m²	24	14
Schalldruckpegel	dB(A)	75	68
Kabellänge		-	-
Anschlussnennweite		DN 250	DN 175
Zubehörsnennweite		-	-
Gewicht	kg	630	370
Abmessungen (L x B x H)	mm	1278 x 1090 x 3055	1086 x 1363 x 2667
Bestell-Nr.		9.988-784.0	9.987-208.0
Preis			

INDUSTRIENTSTAUBER STANDARD

Höchste Leistung im Dauerbetrieb



Der kompakte Industrietstauber ID 130 ist mit seiner energieeffizienten Antriebseinheit mit hohem Luftvolumenstrom für den Dauerbetrieb ausgelegt. Der große, einfach ausfahrbare 170-Liter-Sammelbehälter sorgt für lange Betriebsintervalle, da eine Entleerung seltener nötig ist.



- 1 Ausgestattet für Staubklasse M**
 - Filtertechnik der Staubklasse M zum Saugen gesundheitsgefährdender Stäube.
- 2 Einfache und sichere Entleerung ohne Abnahme des Antriebskopfs**
 - Absetzfahrgestell und Rollensammelbehälter für eine ergonomische Entleerung.

ID 130/22 Afc

ID 130/22

- Automatische Filterreinigung
- Absetzfahrgestell
- Staubarme Entleerung

- Manuelle Filterabreinigung
- Absetzfahrgestell
- Staubarme Entleerung

Technische Daten			
Stromart	Ph / V / Hz	3 / 400 / 50	3 / 400 / 50
Aufnahmeleistung im Betrieb	kW	2,2	2,2
Luftmenge	l/s / m³/h	370 / 1329	370 / 1329
Vakuum	mbar / kPa	33 / 3,3	33 / 3,3
Behälterinhalt	l	170	170
Filterfläche	m²	9	9
Schalldruckpegel	dB(A)	75	75
Kabellänge	m	5	5
Anschlussnennweite		DN 140	DN 140
Zubehörsnennweite		-	-
Gewicht	kg	139	158
Abmessungen (L x B x H)	mm	1170 x 790 x 1580	1170 x 790 x 1580
Bestell-Nr.		9.985-410.0	9.982-506.0
Preis			

INDUSTRIENTSTAUBER STANDARD

Effizient, kompakt, ausdauernd



Lange Einsatzzeiten sind mit dem kompakten Industriestauber dank seines großen Sammelbehälters mühelos realisierbar. Der durch die Antriebseinheit erzeugte hohe Luftvolumenstrom gewährleistet eine hohe Absaugleistung.



1 Einfache und sichere Entleerung ohne Abnahme des Antriebskopfs

- Absetzfahrgestell und Rollensammelbehälter für eine ergonomische Entleerung.

2 Staubarmes Entleerungssystem mit PE-Sack

- Staubarme Entleerung dank Schließmechanismus und Druckausgleichsschlauch.
- Einfache und sichere Staubentsorgung dank PE-Sack.

ID 90/30

- Manuelle Filterabreinigung
- Absetzfahrgestell
- Schalldämmung

Technische Daten

Stromart	Ph / V / Hz	3 / 400 / 50
Aufnahmeleistung im Betrieb	kW	3
Luftmenge	l/s / m³/h	250 / 900
Vakuum	mbar / kPa	48 / 4,8
Behälterinhalt	l	100
Filterfläche	m²	3,2
Schalldruckpegel	dB(A)	64
Kabellänge	m	7,5
Anschlussnennweite		DN 120
Zubehöرنennweite		-
Gewicht	kg	270
Abmessungen (L x B x H)	mm	1450 x 760 x 1680
Bestell-Nr.		9.987-840.0
Preis		

INDUSTRIENTSTAUBER STANDARD

Effizient, kompakt, ausdauernd



Die Geräte dieser Reihe überzeugen mit maximaler Effizienz bei gleichzeitig sehr kompakter und platzsparender Bauweise. Ideal geeignet fürs Spot Cleaning schwebender Partikel und dank automatischer Filterabreinigung jederzeit mit konstant hoher Saugleistung.



1 Einfaches und sicheres Entleerungssystem ohne Abnahme des Antriebskopfs

- Absetzfahrgestell und Rollensammelbehälter für eine ergonomische Entleerung.

2 Staubarmes Entleerungssystem mit PE-Sack für gesundheitsgefährdende Stoffe

- Staubarme Entleerung dank Schließmechanismus und Druckausgleichsschlauch.
- Einfache und sichere Staubentsorgung dank PE-Sack.

ID 50/40 Afc

- Schalldämmung
- Ergonomische Behälterführung

Technische Daten

Stromart	Ph / V / Hz	3 / 400 / 50	3 / 400 / 50
Aufnahmeleistung im Betrieb	kW	4	3
Luftmenge	l/s / m³/h	138 / 495	87,5 / 315
Vakuum	mbar / kPa	140 / 14	260 / 26
Behälterinhalt	l	50	50
Filterfläche	m²	3,2	3,2
Schalldruckpegel	dB(A)	70	68
Kabellänge	m	7,5	7,5
Anschlussnennweite		DN 70	DN 50
Zubehöرنennweite		-	-
Gewicht	kg	193	174
Abmessungen (L x B x H)	mm	915 x 777 x 1824	915 x 777 x 1938
Bestell-Nr.		9.986-460.0	9.986-412.0
Preis			

ID 30/30 Afc

- Schalldämmung
- Ergonomische Behälterführung

FÜR ALLES, WAS SCHWEBT UND Ex-GEFÄHRLICH IST

Die kontinuierliche Absaugung schwebender, explosiver Partikel direkt an der Entstehungsquelle im Prozess stellt höchste Anforderungen an Industrientauber. Unsere Entstauber und Entstauber Ex bewähren sich seit vielen Jahren im stationären Dauereinsatz 24/7 in vielen Bereichen der Industrie, insbesondere in der Metall- und Holzbearbeitung, in Automotive, Chemie und Pharma, Lebensmittel, Papierherstellung, in der gummi- und kunststoffverarbeitenden Industrie sowie in der Zone 22.



1 Ex-Schutz ohne Unterbrechungen

Die durchgehende Leitfähigkeit des Geräts ist für die Arbeitssicherheit im Ex-Bereich genauso entscheidend wie spezielle Filter mit sehr hoher Abscheiderate und die Filterabreinigung für verlängerte Standzeiten. Spezielle Einrichtungen für staubarme Entleerung minimieren Unterbrechungszeiten und stellen sicher, dass gesundheitsgefährdender Staub nicht wieder in die Umgebung gelangt. Auch unsere Industrientauber Ex-geschützt sind so gebaut, dass der Service einfach durchzuführen ist. Für den Schutz der Gesundheit am Arbeitsplatz verfügen unsere Ex-geschützten Entstauber über eine spezielle Geräuschdämmung des Turbinengehäuses. Für die Aufstellung im Inneren von Gebäuden gibt es Versionen mit Druckentlastung.

2 Ununterbrochen zuverlässig und sicher

Der stationäre Dauereinsatz 24/7 direkt an Bearbeitungsmaschinen im Ex-Bereich stellt höchste Anforderungen an den Entstauber. Für das Absaugen schwebender Partikel, wie sie zum Beispiel beim Abfüllen von Mehl oder in der Papierherstellung entstehen, sind unsere Ex-geschützten Industrientauber perfekt ausgerüstet. Diese Lösungen verbinden hohe Volumenströme mit vorbildlicher Energieeffizienz für niedrige Betriebskosten im Dauerbetrieb. Dabei sind unsere dreiphasigen Radialverdichter der Energieeffizienzklasse IE2 bzw. IE3 mit 20.000 Stunden garantiertem Dauereinsatz extrem langlebig.

	Bestell-Nr.	Preis	Behälterinhalt (l)	Stromart (Ph / V / Hz)	Aufnahmeleistung (kW)	Max. Luftmenge (l/s / m³/h)	Vakuum (mbar / kPa)	Flachfilterfilter	Stern-/Taschenfilter	Patronenfilter	Flächenfilter	Seite
Industrientstauber Ex												
ID 650/75 Afc Z22	9.987-426.0		102	3 / 400 / 50-60	7,5	1806 / 6500	220 / 22	-	-	■	-	71
ID 650/75 Afc Z22 (Indoor)	9.988-361.0		102	3 / 400 / 50-60	7,5	1806 / 6500	220 / 22	-	-	■	-	71
ID 400/40 Afc Z22	9.987-425.0		90	3 / 400 / 50-60	4	1111 / 4000	23 / 2,3	-	-	■	-	71
ID 400/40 Afc Z22 (Indoor)	9.988-360.0		90	3 / 400 / 50-60	4	1111 / 4000	23 / 2,3	-	-	■	-	71
ID 300/30 Afc Z22	9.987-424.0		80	3 / 400 / 50-60	3	833 / 3000	22 / 2,2	-	-	■	-	71
ID 300/30 Afc Z22 (Indoor)	9.988-359.0		80	3 / 400 / 50-60	3	833 / 3000	22 / 2,2	-	-	■	-	71
ID 220/22 Afc Z22	9.987-423.0		80	3 / 400 / 50-60	2,2	611 / 2200	22 / 2,2	-	-	■	-	71
ID 220/22 Afc Z22 (Indoor)	9.988-358.0		80	3 / 400 / 50-60	2,2	611 / 2200	22 / 2,2	-	-	■	-	71
ID 130/22 Z22	9.985-600.0		170	3 / 400 / 50-60	2,2	369 / 1329	25 / 2,5	-	■	-	-	72
ID 90/30 Afc Z22	9.987-920.0		100	3 / 400 / 50-60	3	250 / 900	480 / 48	-	■	-	-	73

■ Im Lieferumfang enthalten.



1 Leistungsfähige, sichere Filtertechnik

Unsere Industrientstauber Ex-geschützt in den Staubklassen M und H bieten Ihnen mit Taschenfiltern bzw. Patronenfiltern für jeden Bedarf die passende Lösung.

2 Zuverlässige Filterabreinigung

Die je nach Gerätetyp manuelle oder elektrische Filterabreinigung mit sorgt für gleichbleibend hohe Saugleistung und lange Lebensdauer des Filters.

3 Für jede Menge passend

Mit 50 bis 240 Liter Fassungsvermögen decken unsere Sammelbehälter jeden Bedarf anwendungsgerecht ab.

4 Bequeme Entleerung, leichter Transport

Das Absetzfahrgestell mit Rollensammelbehälter ermöglicht eine ergonomische Entleerung. Für die sichere Verlastung per Kran oder Hubstapler sind unsere Sauger mit Kranösen und/oder eingeschweißten Staplereinschüben ausgerüstet.

5 Sicher gesammelt – sicher entleert

Für die staubarme Entleerung können Sie einen Entleersack in den Sammelbehälter einlegen, der sicherstellt, dass explosiver Staub nicht wieder in die Umgebung gelangt.

6 Stationär, aber auch mobil

Unsere Industrientstauber Ex-geschützt sind generell für den stationären Einsatz ausgelegt. Einige Versionen sind jedoch auch mit Rollen für halbstationären Einsatz verfügbar.

INDUSTRIENTSTAUBER EX

Mit höchstem Luftvolumenstrom in Zone 22

Industrientstauber, die für Einsätze in explosionsgefährdeten Bereichen der Zone 22 geeignet sind, erzeugen höchste Luftvolumenströme und sind optional durch flammlose Druckentlastung in Innenräumen aufstellbar.

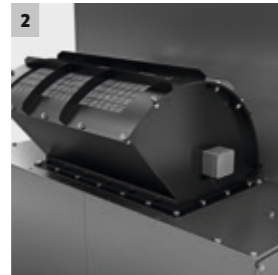
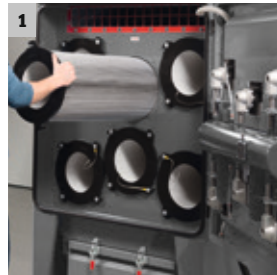

1 Horizontal angeordnete Filterpatronen

- Ermöglichen kontaminierungsfreie Wartungsarbeiten von der Reinfluftseite.

2 Geeignet für Zone 22

- Mit flammloser Druckentlastung für höchste Explosionsschutzanforderungen.

3 Mit automatisch gesteuerter Gegenstrom-Druckluft-Filterabreinigung

- Ermöglicht unterbrechungsfreien Betrieb ohne Stillstandszeiten.
- Effiziente und komfortable Filterabreinigung für eine konstant hohe Saugleistung.

TECHNISCHE DATEN UND AUSSTATTUNG

ID 650/75 Afc Z22 **ID 400/40 Afc Z22** **ID 300/30 Afc Z22**
ID 650/75 Afc Z22 (indoor) **ID 400/40 Afc Z22 (indoor)** **ID 300/30 Afc Z22 (indoor)**

- Automatische Filterreinigung
- Effektive Trennung feiner und großer Stäube
- Schalldämmung

Technische Daten		ID 650/75 Afc Z22	ID 400/40 Afc Z22	ID 300/30 Afc Z22
Stromart	Ph / V / Hz	3 / 400 / 50	3 / 400 / 50	3 / 400 / 50
Aufnahmeleistung im Betrieb	kW	7,5	4	3
Luftmenge	l/s / m³/h	1806 / 6500	1111 / 4000	833 / 3000
Vakuum	mbar / kPa	220 / 22	23 / 2,3	22 / 2,2
Behälterinhalt	l	102	90	80
Filterfläche	m²	108	72	48
Staubklasse Hauptfilter		M	M	M
Schalldruckpegel	dB(A)	87	81	78
Kabellänge		-	-	-
Anschlussnennweite		2 × DN 224	2 × DN 175	DN 224
Zubehörsnennweite		-	-	-
Gewicht	kg	620	470	385
Abmessungen (L × B × H)	mm	1389 × 1545 × 2338	1412 × 1100 × 2344	1454 × 928 × 1904
Bestell-Nr.		9.987-426.0 -361.0	9.987-425.0 -360.0	9.987-424.0 -359.0
Preis				

ID 220/22 Afc Z22
ID 220/22 Afc Z22 (indoor)

- Automatische Filterreinigung
- Effektive Trennung feiner und großer Stäube
- Schalldämmung

Technische Daten		ID 220/22 Afc Z22
Stromart	Ph / V / Hz	3 / 400 / 50
Aufnahmeleistung im Betrieb	kW	2,2
Luftmenge	l/s / m³/h	611 / 2200
Vakuum	mbar / kPa	22 / 2,2
Behälterinhalt	l	80
Filterfläche	m²	48
Staubklasse Hauptfilter		M
Schalldruckpegel	dB(A)	78
Kabellänge		-
Anschlussnennweite		DN 175
Zubehörsnennweite		-
Gewicht	kg	380
Abmessungen (L × B × H)	mm	1405 × 930 × 2100
Bestell-Nr.		9.987-423.0 -358.0
Preis		

INDUSTRIENTSTAUBER EX



Für sehr lange Einsätze in Zone 22

Dank des großen Sammelbehälters eignet sich der sehr kompakt konstruierte Industriestauber ID 130/22 Z22 auch für sehr lange Arbeitseinsätze in explosionsgefährdeten Bereichen der Zone 22.

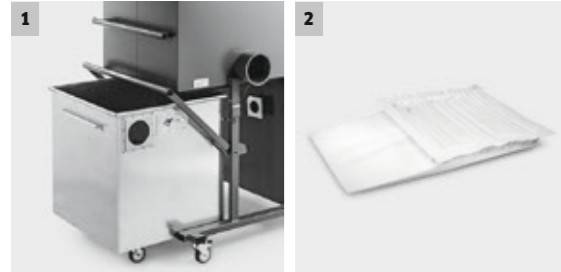

1 Einfache und sichere Entleerung ohne Abnahme des Antriebskopfs

- Absetzfahrgestell und Rollsammelbehälter für eine ergonomische Entleerung.

2 Ausgestattet für Staubklasse M

- Filtertechnik der Staubklasse M zum Saugen gesundheitsgefährdender Stäube.

ID 130/22 Z22

- Manuelle Filterabreinigung
- Absetzfahrgestell
- Staubarme Entleerung

Technische Daten		
Stromart	Ph / V / Hz	3 / 400 / 50
Aufnahmeleistung im Betrieb	kW	2,2
Luftmenge	l/s / m³/h	369 / 1329
Vakuum	mbar / kPa	25 / 2,5
Behälterinhalt	l	170
Filterfläche	m²	9
Staubklasse Hauptfilter		M
Schalldruckpegel	dB(A)	72
Kabellänge	m	5
Anschlussnennweite		DN 140
Zubehörsnennweite		-
Gewicht	kg	139
Abmessungen (L × B × H)	mm	1170 × 790 × 1580
Bestell-Nr.		9.985-600.0
Preis		

INDUSTRIENTSTAUBER EX

Die platzsparende Lösung in Zone 22



Besonders kompakt konzipiert, platzsparend unterzubringen und mit hohen Luftvolumenströmen für sicheres Saugen in explosionsgefährdeten Bereichen: Industriestauber ID 90/30 Afc Z22.

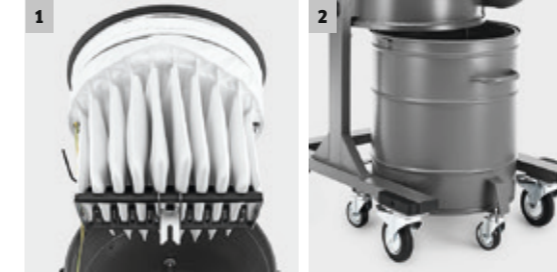

1 Langlebiger und waschbarer Taschenfilter und elektrische Filterabreinigung

- Höhere Standzeiten, weniger Wartungsaufwand und geringere Kosten. Ideal für industrielle Einsätze.
- Effiziente und komfortable Filterabreinigung für eine konstant hohe Saugleistung.

2 Einfache und sichere Entleerung ohne Abnahme des Antriebskopfs

- Absetzfahrgestell und Rollsammelbehälter für eine ergonomische Entleerung.

ID 90/30 Afc Z22

- Automatische Filterreinigung
- Absetzfahrgestell
- Schalldämmung

Technische Daten		
Stromart	Ph / V / Hz	3 / 400 / 50
Aufnahmeleistung im Betrieb	kW	3
Luftmenge	l/s / m³/h	250 / 900
Vakuum	mbar / kPa	48 / 4,8
Behälterinhalt	l	100
Filterfläche	m²	3,2
Staubklasse Hauptfilter		M
Schalldruckpegel	dB(A)	64
Kabellänge	m	6
Anschlussnennweite		DN 120
Zubehörsnennweite		-
Gewicht	kg	314
Abmessungen (L × B × H)	mm	1497 × 800 × 1690
Bestell-Nr.		9.987-920.0
Preis		

ALLES, WAS DAZUGEHÖRT: STANDARDZUBEHÖR

Mit dem richtigen Zubehör können Sie jede Reinigungsaufgabe optimal erfüllen. Wählen Sie aus unserem kompletten, durchdachten Zubehörprogramm für Saugsysteme die passenden Teile oder Sets für Ihren Bedarf aus – von der großflächigen Bodenreinigung bis hin zum stationären Zubehör für die Absaugung im Prozess.



Inhaltsverzeichnis Zubehör für industrielle Absaugtechnik

Zubehör	Seite 76
Zubehör stationär	Seite 100

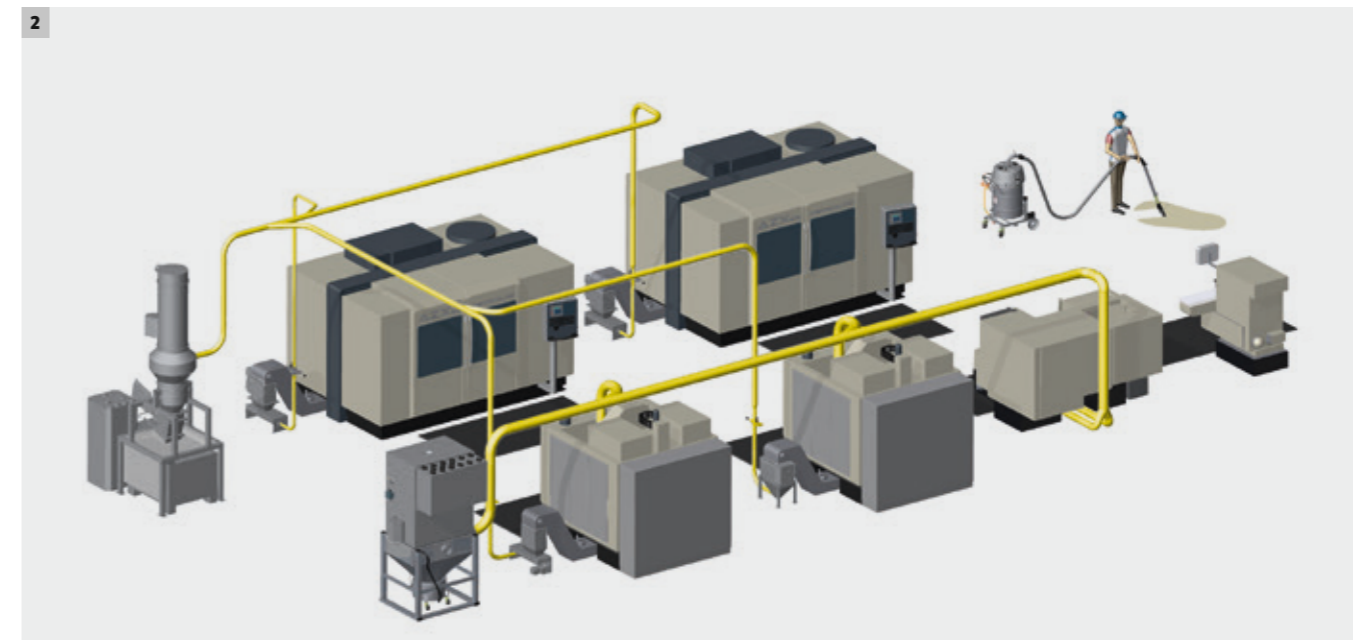

1 Zubehör für jede Anwendung

Unser Zubehörprogramm ist modular und individuell kombinierbar, vom Filter bis zur Düse. Alle Zubehöre sind leitfähig. Erhältlich in 3 Nennweiten: DN 40, DN 50, DN 70.

2 Zubehör für stationäre Anwendungen

Für Industriesauger und -entstauber im harten stationären Dauerbetrieb finden Sie in unserem Zubehörprogramm von Rohrleitungen bis Handabsaugstellen Zubehör für jeden Zweck.

FÜR JEDE ANWENDUNG DAS PASSENDE ZUBEHÖR

Mit unserem Originalzubehör für Industriesauger und -entstauber geben wir Ihnen alle Möglichkeiten, das Potenzial Ihrer Geräte in jeder Anwendung optimal auszuschöpfen. Alle Zubehöre sind speziell für den harten industriellen Einsatz optimiert.



Inhaltsverzeichnis

Filter	Seite 78
Entleerhilfen	Seite 80
Adapter / Reduzierstücke / Verteiler	Seite 82
Schläuche	Seite 84
Handgriffe / Saugrohre	Seite 86
Düsen	Seite 88
Bürsten	Seite 92
Vorabscheider	Seite 94
Zubehör Sets	Seite 96
Anderes Zubehör	Seite 98



1 Perfekte Filterung und einfache Entleerung

Für das Filtern von Staub stehen Ihnen diverse Filter aus Papier oder PE, mit und ohne PTFE-Beschichtung, zur Verfügung. Praktische Entsorgungstaschen aus Papier oder PE ermöglichen eine staubarme Entleerung.

2 Adapter, Verteiler und Reduzierstücke

Flexibilität und Vielseitigkeit sind in der Industrie besonders wichtig. Dafür bieten wir Ihnen verschiedene Adapter, Verteiler und Reduzierstücke. Mit unseren Kärcher Adaptern können Sie zum Beispiel unsere Sauger problemlos mit Professional-NT-Zubehören verbinden. Verteiler ermöglichen es Ihnen, 2 Saugschläuche gleichzeitig an einem Sauger anzuschließen. Und mit unseren passgenauen Reduzierstücken können Sie alle Nennweiten frei miteinander kombinieren.

3 Da geht alles durch: Schläuche

Saugschläuche sind das entscheidende Bindeglied zwischen Saugkopf und Sauger. In unserem Schlauchsortiment finden Sie für jeden Einsatzzweck den anwendungsgerechten Schlauch.

4 Sicher halten und führen

Mit dem passenden Handgriff für unsere beschichteten Krümmer und Saugrohre arbeiten Sie ergonomisch und erweitern Ihren Aktionsradius.

5 Vielfalt an der Spitze: Düsen und Bürsten

Wählen Sie aus der Vielzahl unserer Fugen-, Flächen- und Bodendüsen sowie Bürsten die passende, um in jeder Situation schnell und effizient zu saugen.

6 Perfekt getrennt: Vorabscheider

Unsere mobilen Vorabscheider trennen Flüssigkeiten, Feststoffe und Staub direkt beim Saugen. Dadurch können Sie auch große Mengen an Schmutz und Flüssigkeiten viel einfacher aufsaugen und zeitsparend entsorgen.

7 Alles immer bereit: Zubehörssets

Für die gebräuchlichsten Anwendungen bietet Kärcher praktische Zubehörssets. Mit denen haben Sie für die üblichen Anwendungen alle Zubehöre immer dabei und schnell zur Hand.

FILTER



Die beste Saugleistung ist nutzlos ohne leistungsstarke Filter. Industrielle Filter von Kärcher zeichnen sich durch ihre ausgereifte Technologie, eine hohe Abscheidewirkung und besonders lange Standzeiten aus.



	Bestell-Nr.	Anzahl	Preis	Beschreibung	1	2	3	4	5	6	7	8	9	10	11	12	13	14	15	16	17	18	
Taschen- /Sternfilter																							
Taschenfilter PE M 1,4 m ²	1	9.980-227.0																					
Taschenfilter PE L 1,75 m ²	2	9.981-692.0																					
Taschenfilter PE M 1,75 m ²	3	9.981-681.0																					
Taschenfilter PE L 3,2 m ²	4	9.981-693.0																					
Taschenfilter PE M 3,2 m ²	5	9.981-684.0																					
Taschenfilter PE M 14 m ²	6	9.980-184.0																					
Sternfilter PE M 2,2 m ²	7	6.907-611.0																					
Sternfilter PE/PTFE M 2,2 m ²	8	6.907-651.0																					
Sternfilter PE/PTFE el. M 2,2 m ²	9	9.439-542.0																					
Feinvlies																							
Feinvlies PE 20 l	10	9.989-612.0		Passend für 20-l-Siebkorb. Zur Trennung feiner Metallspäne und Flüssigkeiten.																			
Feinvlies PE 40 l	11	9.981-048.0		Passend für 40-l-Siebkorb. Zur Trennung feiner Metallspäne und Flüssigkeiten.																			
Flächenfilter																							
Flächenfilter PE L 0,25 m ²	12	9.980-225.0																					
Flächenfilter PE L 0,45 m ²	13	9.980-180.0																					
	14	9.988-256.0																					
Flachfaltenfilter PTFE																							
Flachfaltenfilter PTFE	15	6.907-449.0	1 Stück	Polyestervlies mit PTFE-Beschichtung, Staubklasse-M-geprüft, für Tact ² -Sauger. Besonders geeignet für stark haftende Materialien.																			
Flachfaltenfilter Papier																							
Flachfaltenfilter Papier	16	6.907-276.0	1 Stück	Papier, Staubklasse-M-geprüft.																			
Flachfaltenfilter PES																							
Flachfaltenfilter PES	17	6.907-277.0	1 Stück	Polyestervlies, verrottungssicher, Staubklasse-M-geprüft.																			
HEPA, Staubklasse-H-Filter																							
Flachfaltenfilter HEPA	18	6.904-364.0	1 Stück	HEPA-Flachfaltenfilter, Staubklasse H (HEPA 13).																			

■ Im Lieferumfang enthalten. □ Mögliches Zubehör. Weiteres Kärcher Originalzubehör finden Sie auf den folgenden Seiten.

ADAPTER / REDUZIERSTÜCKE / VERTEILER



Um verschiedenartige Saugertypen oder auch Schläuche unterschiedlicher Nennweiten sicher miteinander zu verbinden, steht eine große Auswahl an Adaptern und Reduzierstücken bereit. Spezielle Verteiler ermöglichen den Anschluss zweier Schläuche an ein Gerät.



	Bestell-Nr.	Nennweite	Preis	Beschreibung		DN 40	DN 50	DN 70
Adapter Produkt								
Adapter Produkt NT auf DN50	1	9.989-605.0	DN 50	Ermöglicht die Nutzung von Industriesauger-Zubehör mit N-/T-Saugern.	1		<input type="checkbox"/>	
Adapter Produkt IV auf DN70	2	9.977-596.0	DN 70	Ermöglicht die Nutzung von Industriesauger-Zubehör mit Saugern IV 60 und IV 100.	2			<input type="checkbox"/>
Adapter Zubehör								
Adapter Zubehör DN50 auf DN51	3	9.989-603.0	DN 50	Ermöglicht die Nutzung von IV 60- und IV 100-Zubehör an Industriesauger-Zubehör.	3		<input type="checkbox"/>	
Adapter Zubehör DN51 auf DN50	4	9.989-601.0	DN 50	Ermöglicht die Nutzung von Industriesauger-Zubehör an IV 60- und IV 100-Zubehör.	4		<input type="checkbox"/>	
Adapter Zubehör DN50 auf DN61	5	9.989-602.0	DN 50	Ermöglicht die Nutzung von IV 60- und IV 100-Zubehör an Industriesauger-Zubehör.	5		<input type="checkbox"/>	
Adapter Zubehör DN61 auf DN50	6	9.989-604.0	DN 50	Ermöglicht die Nutzung von Industriesauger-Zubehör an IV 60- und IV 100-Zubehör.	6		<input type="checkbox"/>	
Reduzierstücke / Vergrößerungen								
Reduzierung DN70 auf DN50	7	9.977-772.0	DN 70		7		<input type="checkbox"/>	<input type="checkbox"/>
Reduzierhülse DN70 auf DN50	8	9.980-470.0	DN 70		8		<input type="checkbox"/>	<input type="checkbox"/>
Reduzierung DN70 auf DN40	9	9.989-690.0	DN 70		9		<input type="checkbox"/>	<input type="checkbox"/>
Reduzierung DN50 auf DN40	10	9.981-231.0	DN 50		10		<input type="checkbox"/>	<input type="checkbox"/>
Reduzierung Edelstahl DN70 auf DN50	11	9.989-712.0	DN 70		11		<input type="checkbox"/>	<input type="checkbox"/>
Reduzierung Edelstahl DN70 auf DN40	12	9.989-713.0	DN 70		12		<input type="checkbox"/>	<input type="checkbox"/>
Expander								
Vergrößerung DN40 auf DN50	13	9.981-936.0	DN40		13		<input type="checkbox"/>	<input type="checkbox"/>
Vergrößerung DN50 auf DN70	14	9.981-921.0	DN50		14		<input type="checkbox"/>	<input type="checkbox"/>
Verteiler								
Verteiler Y-Stück DN70 auf DN50	15	9.989-611.0	DN 70		15		<input type="checkbox"/>	<input type="checkbox"/>
Verteiler Y-Stück DN50 auf DN40	16	9.981-149.0	DN 50		16		<input type="checkbox"/>	<input type="checkbox"/>

Mögliches Zubehör. Weiteres Kärcher Originalzubehör finden Sie auf den folgenden Seiten.

SCHLÄUCHE



Der passende Schlauch zur jeweiligen Anwendung ist unabdingbare Voraussetzung für sicheres Saugen. Die Bandbreite reicht von Anwendungen wie dem Saugen von Mineralstaub über das Saugen abrasiven und flüssigen Saugguts wie mit Spänen versetzten Flüssigkeiten und Öl bis hin zu Metallspänen und heißer Schlacke. Bei der Auswahl sind Zubehörrnennweite und Schlauchlänge zu berücksichtigen.



	Bestell-Nr.	Nennweite	Preis	Beschreibung		DN 40	DN 50	DN 70
PVC								
Schlauch PVC DN40 3 m	1	9.989-647.0	DN 40	Leichte und flexible Ausführung. Geeignet für Stäube, leichte Feststoffe und auch klumpige Materialien. Temperaturbeständig bis max. 85 °C.	1	<input type="checkbox"/>	<input type="checkbox"/>	<input type="checkbox"/>
Schlauch PVC DN40 5 m	2	9.989-614.0	DN 40		2	<input type="checkbox"/>	<input type="checkbox"/>	<input type="checkbox"/>
Schlauch PVC DN40 15 m ohne Anschlüsse	3	9.989-633.0	DN 40		3	<input type="checkbox"/>	<input type="checkbox"/>	<input type="checkbox"/>
Schlauch PVC DN50 3 m	4	9.989-615.0	DN 50		4	<input type="checkbox"/>	<input type="checkbox"/>	<input type="checkbox"/>
Schlauch PVC DN50 5 m	5	9.989-616.0	DN 50		5	<input type="checkbox"/>	<input type="checkbox"/>	<input type="checkbox"/>
Schlauch PVC DN50 15 m ohne Anschlüsse	6	9.989-634.0	DN 50		6	<input type="checkbox"/>	<input type="checkbox"/>	<input type="checkbox"/>
Schlauch PVC DN70 3 m	7	9.989-635.0	DN 70		7	<input type="checkbox"/>	<input type="checkbox"/>	<input type="checkbox"/>
Schlauch PVC DN70 5 m	8	9.989-643.0	DN 70		8	<input type="checkbox"/>	<input type="checkbox"/>	<input type="checkbox"/>
Schlauch PVC DN70 15 m ohne Anschlüsse	9	9.989-636.0	DN 70		9	<input type="checkbox"/>	<input type="checkbox"/>	<input type="checkbox"/>
EVA								
Schlauch EVA DN40 3 m	10	9.988-088.0	DN 40	Extra leichte und flexible Ausführung. Geeignet für alle Arten von feinen Stäuben und leichten Feststoffen. Temperaturbeständig bis max. 65 °C.	10	<input type="checkbox"/>	<input type="checkbox"/>	<input type="checkbox"/>
Schlauch EVA DN40 5 m	11	9.988-089.0	DN 40		11	<input type="checkbox"/>	<input type="checkbox"/>	<input type="checkbox"/>
Schlauch EVA DN40 15 m ohne Anschlüsse	12	9.989-630.0	DN 40		12	<input type="checkbox"/>	<input type="checkbox"/>	<input type="checkbox"/>
Schlauch EVA DN50 3 m	13	9.988-090.0	DN 50		13	<input type="checkbox"/>	<input type="checkbox"/>	<input type="checkbox"/>
Schlauch EVA DN50 5 m	14	9.988-091.0	DN 50		14	<input type="checkbox"/>	<input type="checkbox"/>	<input type="checkbox"/>
Schlauch EVA DN50 15 m ohne Anschlüsse	15	9.989-631.0	DN 50		15	<input type="checkbox"/>	<input type="checkbox"/>	<input type="checkbox"/>
Schlauch EVA DN70 3 m	16	9.989-613.0	DN 70		16	<input type="checkbox"/>	<input type="checkbox"/>	<input type="checkbox"/>
Schlauch EVA DN70 5 m	17	9.989-624.0	DN 70		17	<input type="checkbox"/>	<input type="checkbox"/>	<input type="checkbox"/>
Schlauch EVA DN70 15 m ohne Anschlüsse	18	9.989-632.0	DN 70		18	<input type="checkbox"/>	<input type="checkbox"/>	<input type="checkbox"/>
PU								
Schlauch PU DN40 3 m	19	9.989-617.0	DN 40	Robuste, ölresistente Ausführung. Geeignet für abrasive Saugmedien, Flüssigkeiten und Stäube. Temperaturbeständig bis max. 80 °C.	19	<input type="checkbox"/>	<input type="checkbox"/>	<input type="checkbox"/>
Schlauch PU DN40 5 m	20	9.989-618.0	DN 40		20	<input type="checkbox"/>	<input type="checkbox"/>	<input type="checkbox"/>
Schlauch PU DN40 15 m ohne Anschlüsse	21	9.989-637.0	DN 40		21	<input type="checkbox"/>	<input type="checkbox"/>	<input type="checkbox"/>
Schlauch PU DN50 3 m	22	9.989-619.0	DN 50		22	<input type="checkbox"/>	<input type="checkbox"/>	<input type="checkbox"/>
Schlauch PU DN50 5 m	23	9.989-620.0	DN 50		23	<input type="checkbox"/>	<input type="checkbox"/>	<input type="checkbox"/>
Schlauch PU DN50 15 m ohne Anschlüsse	24	9.989-638.0	DN 50		24	<input type="checkbox"/>	<input type="checkbox"/>	<input type="checkbox"/>
Schlauch PU DN70 3 m	25	9.989-644.0	DN 70		25	<input type="checkbox"/>	<input type="checkbox"/>	<input type="checkbox"/>
Schlauch PU DN70 5 m	26	9.989-645.0	DN 70		26	<input type="checkbox"/>	<input type="checkbox"/>	<input type="checkbox"/>
Schlauch PU DN70 15 m ohne Anschlüsse	27	9.989-639.0	DN 70		27	<input type="checkbox"/>	<input type="checkbox"/>	<input type="checkbox"/>
ME-PU								
Schlauch ME-PU DN40 3 m	28	9.989-621.0	DN 40	Sehr robuste, ölresistente Ausführung. Geeignet für stark abrasive Saugmedien mit Flüssigkeiten. Temperaturbeständig bis max. 110 °C.	28	<input type="checkbox"/>	<input type="checkbox"/>	<input type="checkbox"/>
Schlauch ME-PU DN40 5 m	29	9.989-622.0	DN 40		29	<input type="checkbox"/>	<input type="checkbox"/>	<input type="checkbox"/>
Schlauch ME-PU DN40 15 m ohne Anschlüsse	30	9.989-640.0	DN 40		30	<input type="checkbox"/>	<input type="checkbox"/>	<input type="checkbox"/>
Schlauch ME-PU DN50 3 m	31	9.989-623.0	DN 50		31	<input type="checkbox"/>	<input type="checkbox"/>	<input type="checkbox"/>
Schlauch ME-PU DN50 5 m	32	9.989-625.0	DN 50		32	<input type="checkbox"/>	<input type="checkbox"/>	<input type="checkbox"/>
Schlauch ME-PU DN50 15 m ohne Anschlüsse	33	9.989-641.0	DN 50		33	<input type="checkbox"/>	<input type="checkbox"/>	<input type="checkbox"/>
Schlauch ME-PU DN70 3 m	34	9.989-646.0	DN 70		34	<input type="checkbox"/>	<input type="checkbox"/>	<input type="checkbox"/>
Schlauch ME-PU DN70 5 m	35	9.989-648.0	DN 70		35	<input type="checkbox"/>	<input type="checkbox"/>	<input type="checkbox"/>
Schlauch ME-PU DN70 15 m ohne Anschlüsse	36	9.989-642.0	DN 70		36	<input type="checkbox"/>	<input type="checkbox"/>	<input type="checkbox"/>
Schlauch Montageset								
Schlauch Montageset DN40	37	9.989-627.0	DN 40	Bestehend aus jeweils 2 Schlauchenden, Schlauchschellen und Schlauchmanschetten.	37	<input type="checkbox"/>	<input type="checkbox"/>	<input type="checkbox"/>
Schlauch Montageset DN50	38	9.989-628.0	DN 50		38	<input type="checkbox"/>	<input type="checkbox"/>	<input type="checkbox"/>
Schlauch Montageset DN70	39	9.989-629.0	DN 70		39	<input type="checkbox"/>	<input type="checkbox"/>	<input type="checkbox"/>

Mögliches Zubehör. Weiteres Kärcher Originalzubehör finden Sie auf den folgenden Seiten.

HANDGRIFFE / SAUGROHRE



Unsere Handgriffe und Saugrohre wurden nach ergonomischen Gesichtspunkten entwickelt, um dem Anwender eine angenehme und wenig belastende Arbeitshaltung während längerer Arbeitseinsätze zu ermöglichen.



	Bestell-Nr.	Nennweite	Preis	Beschreibung					DN 40	DN 50	DN 70
Handgriffe											
Handgriff DN40	1	9.977-679.0	DN 40		1				<input type="checkbox"/>		
Handgriff DN50	2	9.977-678.0	DN 50		2					<input type="checkbox"/>	
Handgriff DN70	3	9.977-677.0	DN 70		3						<input type="checkbox"/>
Handgriff Edelstahl DN40	4	9.989-036.0	DN 40		4				<input type="checkbox"/>		
Handgriff Edelstahl DN50	5	9.988-111.0	DN 50		5					<input type="checkbox"/>	
Saugrohre											
Saugrohr Carbon 1500 mm DN40	6	9.989-552.0	DN 40	Als Verlängerung zur komfortablen Überkopfreinigung.	6				<input type="checkbox"/>		
Saugrohr Carbon 1500 mm DN50	7	9.989-553.0	DN 50		7					<input type="checkbox"/>	
Saugrohr 850 mm DN40	8	9.977-525.0	DN 40		8				<input type="checkbox"/>		
Saugrohr 850 mm DN50	9	9.977-531.0	DN 50		9					<input type="checkbox"/>	
Saugrohr 850 mm DN70	10	9.981-910.0	DN 70		10						<input type="checkbox"/>
Saugrohr Aluminium 1500 mm DN40	11	9.989-038.0	DN 50	Als Verlängerung zur komfortablen Überkopfreinigung.	11					<input type="checkbox"/>	
Saugrohr Aluminium 1500 mm DN50	12	9.989-035.0	DN 50		12					<input type="checkbox"/>	
Saugrohr Edelstahl 850 mm DN40	13	9.989-039.0	DN 40		13				<input type="checkbox"/>		
Saugrohr Edelstahl 850 mm DN50	14	9.988-114.0	DN 50		14					<input type="checkbox"/>	

Mögliches Zubehör. Weiteres Kärcher Originalzubehör finden Sie auf den folgenden Seiten.

DÜSEN



Ob große oder kleine Flächen, nasses oder trockenes Sauggut: Die Düsen für unsere Industriesauger beeindrucken in jeder Disziplin. Ausgelegt auf härteste Einsätze überzeugen sie auch in Sachen Robustheit und Widerstandskraft gegen äußere Einflüsse.



	Bestell-Nr.	Nennweite	Preis	Beschreibung			DN 40	DN 50	DN 70
Standarddüsen									
Standarddüse PVC DN40	1	9.989-674.0	DN 40		1		<input type="checkbox"/>		
Standarddüse PVC DN50	2	9.989-673.0	DN 50		2			<input type="checkbox"/>	
Standarddüse PVC DN70	3	9.989-676.0	DN 70		3				<input type="checkbox"/>
Standarddüse Silikon DN40	4	9.988-401.0	DN 40		4		<input type="checkbox"/>		
Standarddüse Silikon DN50	5	9.988-402.0	DN 50		5			<input type="checkbox"/>	
Standarddüse Silikon DN70	6	9.989-672.0	DN 70		6				<input type="checkbox"/>
Standard Düse Gummi schneidbar DN40	7	9.989-677.0	DN 40		7		<input type="checkbox"/>		
Standard Düse Gummi schneidbar DN50	8	9.989-675.0	DN 50		8			<input type="checkbox"/>	
Standarddüse Alu DN40	9	9.980-748.0	DN 40		9		<input type="checkbox"/>		
Standarddüse Alu DN50	10	9.980-749.0	DN 50		10			<input type="checkbox"/>	
Standarddüse Alu DN70	11	9.989-663.0	DN 70		11				<input type="checkbox"/>
Standarddüsen biegsam									
Standarddüse biegsam PVC DN40	12	9.981-420.0	DN 40		12		<input type="checkbox"/>		
Standarddüse biegsam PVC DN50	13	9.981-421.0	DN 50		13			<input type="checkbox"/>	
Standarddüse biegsam PVC DN70	14	9.981-422.0	DN 70		14				<input type="checkbox"/>
Standarddüse biegsam abgewinkelt 90° PP DN40	15	9.981-429.0	DN 40		15		<input type="checkbox"/>		
Standarddüse biegsam abgewinkelt 90° PP DN50	16	9.981-430.0	DN 50		16			<input type="checkbox"/>	
Bodendüsen									
Bodendüse Alu 370 mm DN40	17	9.989-683.0	DN 40	Nicht elektrisch leitend.	17		<input type="checkbox"/>		
Bodendüse Alu el 370 mm DN40	18	9.989-682.0	DN 40		18		<input type="checkbox"/>		
Bodendüse Alu 200 mm DN50	19	9.981-426.0	DN 50	Nicht elektrisch leitend.	19			<input type="checkbox"/>	
Bodendüse Alu 370 mm DN50	20	9.989-664.0	DN 50		20			<input type="checkbox"/>	
Bodendüse Alu el 370 mm DN50	21	9.987-612.0	DN 50		21			<input type="checkbox"/>	
Bodendüse Alu 500 mm DN50	22	9.989-684.0	DN 50		22			<input type="checkbox"/>	
Bodendüse Alu el 500 mm DN50	23	9.981-925.0	DN 50		23			<input type="checkbox"/>	
Bodendüse Edelstahl el 370 mm DN40	24	9.989-558.0	DN 40		24		<input type="checkbox"/>		
Bodendüse Edelstahl el 370 mm DN50	25	9.988-115.0	DN 50		25			<input type="checkbox"/>	
Bodendüse Gummileiste Öl-resist. 220 mm	26	9.981-923.0		Für Bodendüse mit 220 mm Breite.	26		<input type="checkbox"/>	<input type="checkbox"/>	<input type="checkbox"/>
Bodendüse Gummileiste 370 mm	27	9.981-914.0		Für Bodendüse mit 370 mm Breite.	27		<input type="checkbox"/>	<input type="checkbox"/>	<input type="checkbox"/>
Bodendüse Gummileiste 500 mm	28	9.981-915.0		Für Bodendüse mit 500 mm Breite.	28		<input type="checkbox"/>	<input type="checkbox"/>	<input type="checkbox"/>
Bodendüse Büstenleiste el. 370 mm	29	9.984-939.0		Für Bodendüse mit 370 mm Breite.	29		<input type="checkbox"/>	<input type="checkbox"/>	<input type="checkbox"/>
Bodendüse Büstenleiste 500 mm	30	9.980-764.0		Für Bodendüse mit 500 mm Breite.	30		<input type="checkbox"/>	<input type="checkbox"/>	<input type="checkbox"/>
Fahrbahndüsen									
Fahrbahndüse IVC 877 mm DN70	31	2.642-864.0	DN 70	Direkt an den Rahmen von IVC-Geräten koppelbar.	31				
Nutdüsen									
Fugendüse PP 15 mm x 145 mm DN40	32	9.988-116.0	DN 40		32		<input type="checkbox"/>		
Fugendüse PP 15 mm x 145 mm DN50	33	9.988-117.0	DN 50		33			<input type="checkbox"/>	
Fugendüse PU 19 mm x 160 mm DN40	34	9.981-483.0	DN 40		34		<input type="checkbox"/>		
Fugendüse PU 22 mm x 175 mm DN50	35	9.981-482.0	DN 50		35			<input type="checkbox"/>	
Fugendüse 17 mm x 120 mm DN40	36	9.989-680.0	DN 40		36		<input type="checkbox"/>		
Fugendüse 25 mm x 120 mm DN40	37	9.989-678.0	DN 40		37		<input type="checkbox"/>		
Fugendüse 18 mm x 120 mm DN50	38	9.981-442.0	DN 50		38			<input type="checkbox"/>	
Fugendüse 25 mm x 120 mm DN50	39	9.981-465.0	DN 50		39			<input type="checkbox"/>	
Fugendüse 28 mm x 120 mm DN70	40	9.981-444.0	DN 70		40				<input type="checkbox"/>

Mögliches Zubehör. Weiteres Kärcher Originalzubehör finden Sie auf den folgenden Seiten.



	Bestell-Nr.	Nennweite	Preis	Beschreibung		DN 40	DN 50	DN 70
Fugendüse Edelstahl 17 mm × 120 mm DN40	41	9.989-193.0	DN 40		41	<input type="checkbox"/>		
Fugendüse Edelstahl 22 mm × 220 mm DN50	42	9.988-123.0	DN 50		42		<input type="checkbox"/>	
Nutendüsen biegsam								
Fugendüse biegsam Silikon 65 mm DN50	43	9.988-403.0	DN 50		43		<input type="checkbox"/>	
Fugendüse biegsam 11 mm × 58 mm DN40	44	9.989-681.0	DN 40		44	<input type="checkbox"/>		
Fugendüse biegsam 20 mm × 45 mm DN40	45	9.981-423.0	DN 40		45	<input type="checkbox"/>		
Fugendüse biegsam 12 mm × 45 mm DN50	46	9.981-424.0	DN 50		46		<input type="checkbox"/>	
Fugendüse biegsam 20 mm × 45 mm DN50	47	9.981-425.0	DN 50		47		<input type="checkbox"/>	
Flächendüsen								
Flächendüse Silikon 120 mm DN40	48	9.988-118.0	DN 40		48	<input type="checkbox"/>		
Flächendüse Silikon 120 mm DN50	49	9.988-119.0	DN 50		49		<input type="checkbox"/>	
Flächendüse Alu 150 mm DN 40	50	9.989-666.0	DN 40		50	<input type="checkbox"/>		
Flächendüse Alu 150 mm DN50	51	9.989-665.0	DN 50		51		<input type="checkbox"/>	
Flüssigkeitsdüsen								
Flüssigkeitsdüse 900 mm DN50	52	9.981-427.0	DN 50	Geeignet zum Saugen großer Mengen Flüssigkeiten aus Sammelbehältern und Auffangwannen.	52		<input type="checkbox"/>	
Bohrlochdüsen								
Sacklochdüse DN40	53	9.989-671.0	DN 40	Zum Reinigen von Sacklöchern.	53	<input type="checkbox"/>		
Sacklochdüse gewinkelt 60° DN40	54	9.989-669.0	DN 40		54	<input type="checkbox"/>		
Sacklochdüse gewinkelt 90° DN40	55	9.989-667.0	DN 40		55	<input type="checkbox"/>		
Sacklochdüse gewinkelt 90° 200 mm Verlängerung DN40	56	9.989-670.0	DN 40		56	<input type="checkbox"/>		

Mögliches Zubehör. Weiteres Kärcher Originalzubehör finden Sie auf den folgenden Seiten.

BÜRSTEN



Robuste und langlebige Bürsten spielen im täglichen, harten industriellen Einsatz eine entscheidende Rolle. Sie sichern die permanente Einsatzbereitschaft, stehen für vielfältige Anwendungen zur Verfügung und sind im Bedarfsfall schnell und einfach zu wechseln.



	Bestell-Nr.	Nennweite	Preis	Beschreibung			DN 40	DN 50
Standardbürsten								
Standardbürste 40 mm DN40	1	9.981-431.0	DN 40		1		<input type="checkbox"/>	
Standardbürste 40 mm DN50	2	9.981-432.0	DN 50		2			<input type="checkbox"/>
Pinselfürsten								
Pinselfürste Ø 82 mm DN40	3	9.989-609.0	DN 40		3		<input type="checkbox"/>	
Pinselfürste Ø 82 mm DN50	4	9.989-608.0	DN 50		4			<input type="checkbox"/>
Flächenbürsten								
Flächenbürste PP 24 mm DN40	5	9.989-610.0	DN 40		5		<input type="checkbox"/>	
Flächenbürste 300 mm DN40	6	9.981-911.0	DN 40		6		<input type="checkbox"/>	
Flächenbürste 300 mm DN50	7	9.981-912.0	DN 50		7			<input type="checkbox"/>
Zylinderbürsten								
Zylinderbürste Ø 101,6 mm DN40	8	9.989-047.0	DN 40	Zum Absaugen zylinderförmiger Körper wie beispielsweise Rohrleitungen.	8		<input type="checkbox"/>	
Zylinderbürste Ø 101,6 mm DN50	9	9.989-050.0	DN 50		9			<input type="checkbox"/>
Zylinderbürste Ø 203,2 mm DN40	10	9.989-048.0	DN 40		10		<input type="checkbox"/>	
Zylinderbürste Ø 203,2 mm DN50	11	9.989-051.0	DN 50		11			<input type="checkbox"/>
Zylinderbürste Ø 304,8 mm DN40	12	9.989-049.0	DN 40		12		<input type="checkbox"/>	
Zylinderbürste Ø 304,8 mm DN50	13	9.989-052.0	DN 50		13			<input type="checkbox"/>

Mögliches Zubehör. Weiteres Kärcher Originalzubehör finden Sie auf den folgenden Seiten.

ZUBEHÖR SETS

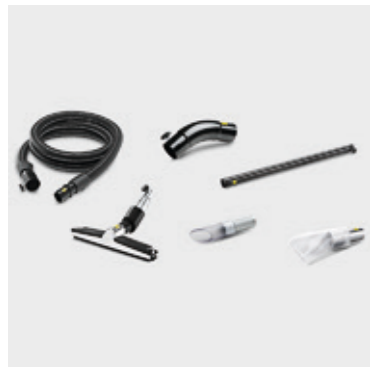

Speziell für die unterschiedlichen Anwendungen und Anforderungen entwickelte Zubehörsets steigern bei Bedarf die Leistungsfähigkeit und helfen so, Reinigungsergebnisse weiter zu verbessern. Die durchdachten Saugsets sind für den harten, industriellen Alltag ausgelegt.

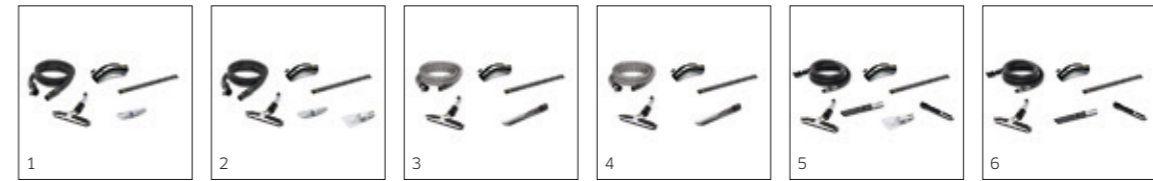

	Bestell-Nr.	Nennweite	Preis	Beschreibung		DN 40	DN 50
Flüssigkeiten / Späne							
Standard Kit Flüssigkeiten / Späne DN40	1	9.989-657.0	DN 40	ME-PU-Schlauch 3 m (9.989-621.0); Handgriff (9.977-679.0); Saugrohr (9.977-525.0); Bodendüse (9.989-683.0); Standarddüse (9.989-674.0).	1	<input type="checkbox"/>	
Standard Kit Flüssigkeiten / Späne DN50	2	9.989-658.0	DN 50	ME-PU-Schlauch 3 m (9.989-623.0); Handgriff (9.977-678.0); Saugrohr (9.977-531.0); Bodendüse (9.989-664.0); Flächendüse (9.988-119.0); Standarddüse (9.989-673.0).	2		<input type="checkbox"/>
Flüssigkeiten							
Standard Kit Flüssigkeit DN40	3	9.989-660.0	DN 40	PU-Schlauch 3 m (9.989-617.0); Handgriff (9.977-679.0); Saugrohr (9.977-525.0); Bodendüse (9.989-683.0); Nutendüse (9.981-483.0).	3	<input type="checkbox"/>	
Standard Kit Flüssigkeit DN50	4	9.989-661.0	DN 50	PU-Schlauch 3 m (9.989-619.0); Handgriff (9.977-678.0); Saugrohr (9.977-531.0); Bodendüse (9.989-664.0); Nutendüse (9.981-482.0).	4		<input type="checkbox"/>
Feststoffe / Stäube							
Standard Kit Feststoffe / Stäube DN40	5	9.989-659.0	DN 40	EVA-Schlauch 3 m (9.988-088.0); Handgriff (9.977-679.0); Saugrohr (9.977-525.0); Bodendüse (9.989-682.0); Nutendüse (9.988-116.0); Flächendüse (9.988-118.0); Standardbürste (9.981-432.0).	5	<input type="checkbox"/>	
Standard Kit Feststoffe / Stäube DN50	6	9.989-662.0	DN 50	EVA-Schlauch 3 m (9.988-090.0); Handgriff (9.977-678.0); Saugrohr (9.977-531.0); Bodendüse (9.987-612.0); Nutendüse (9.988-117.0); Standardbürste (9.981-432.0).	6		<input type="checkbox"/>

Mögliches Zubehör. Weiteres Kärcher Originalzubehör finden Sie auf den folgenden Seiten.

ANDERES ZUBEHÖR



Zubehöre, wie beispielsweise Fernbedienungen für Industriestaubsauger oder Kabeltrommeln zur Erweiterung von Arbeitsbereichen, ermöglichen dem Anwender im Alltag eine Erleichterung vieler Arbeitsschritte.

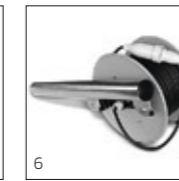

		Bestell-Nr.	Preis	Beschreibung		IVR-L 200/24-2 Tc Dp	IVR-L 120/24-2 Tc Me Dp	IVR-L 120/24-2 Tc Me	IVR-L 120/24-2 Tc	IVR-L 100/24-2 Tc Me Dp	IVR-L 100/24-2 Tc Me	IVR-L 100/24-2 Tc	IVR-L 100/24-2 Me	IVR-L 100/24-2	IVR-L 65/20-2 Tc	IVR-L 65/12-1 Tc	IVR-L 40/12-1	IVS 100/75 M	IVS 100/55 M	IVS 100/40 M	IVS 100/75 Lp	IVS 100/55 Lp	IVR 100/40-Pp Sc	IVC 60/30 Tact ⁺ Lp	ID 400/40 A1C Z22	DN 40	DN 50	DN 70		
Gerätezubehör																														
Tragegurt universal	1	2.042-017.0		Ergonomischer Doppelschulter-Tragegurt für eine ausgeglichene Gewichtsverteilung und ermüdungsfreies Arbeiten bei hoher Bewegungsfreiheit. Ideal geeignet für Freischneider BCU 260/36 Bp.	1																									
Doppelschulter-Tragegurt	2	6.990-516.0		Ergonomischer Doppelschulter-Tragegurt für langes ermüdungsfreies Arbeiten mit den akkubetriebenen Laubbläsern aus der Reihe der 50-Volt-Plattform. Bequem und entlastend für den Anwender.	2																									
Anderes Zubehör																														
Prallblech Ø 410 mm	3	9.984-119.0		Verhindert Zurückprallen des Saugguts gegen den Filter.	3																									
Prallblech Ø 517 mm	4	9.980-857.0			4																									
Fernbedienung IVS	5	2.273-001.0		Zur Steuerung unterschiedlicher Geräte auf bis zu 30 m Entfernung.	5																									
Kabeltrommel 25 m	6	9.982-080.0		25 m Kabel (3 × 1,5 mm), zum Befestigen in Zubehöralter 6.645-412.0.	6																									

■ Im Lieferumfang enthalten. □ Mögliches Zubehör. Weiteres Kärcher Originalzubehör finden Sie auf den folgenden Seiten.

KOMPLETT AN ORT UND STELLE

Für den stationären Einsatz von Industriesaugern und Industrieentstaubern bieten wir Ihnen ein komplettes Zubehörportfolio, das speziell auf industriellen Dauerbetrieb ausgelegt ist.



Inhaltsverzeichnis Zubehör stationär

Industriesauger Rohrleitungen	Seite	102
Industriesauger Rohrleitungen Verbindungs- und Montageteile	Seite	104
Industrieentstauber Rohrleitungen	Seite	106
Industrieentstauber Rohrleitungen Verbindungs- und Montageteile	Seite	108
Saugstellenzubehör	Seite	110

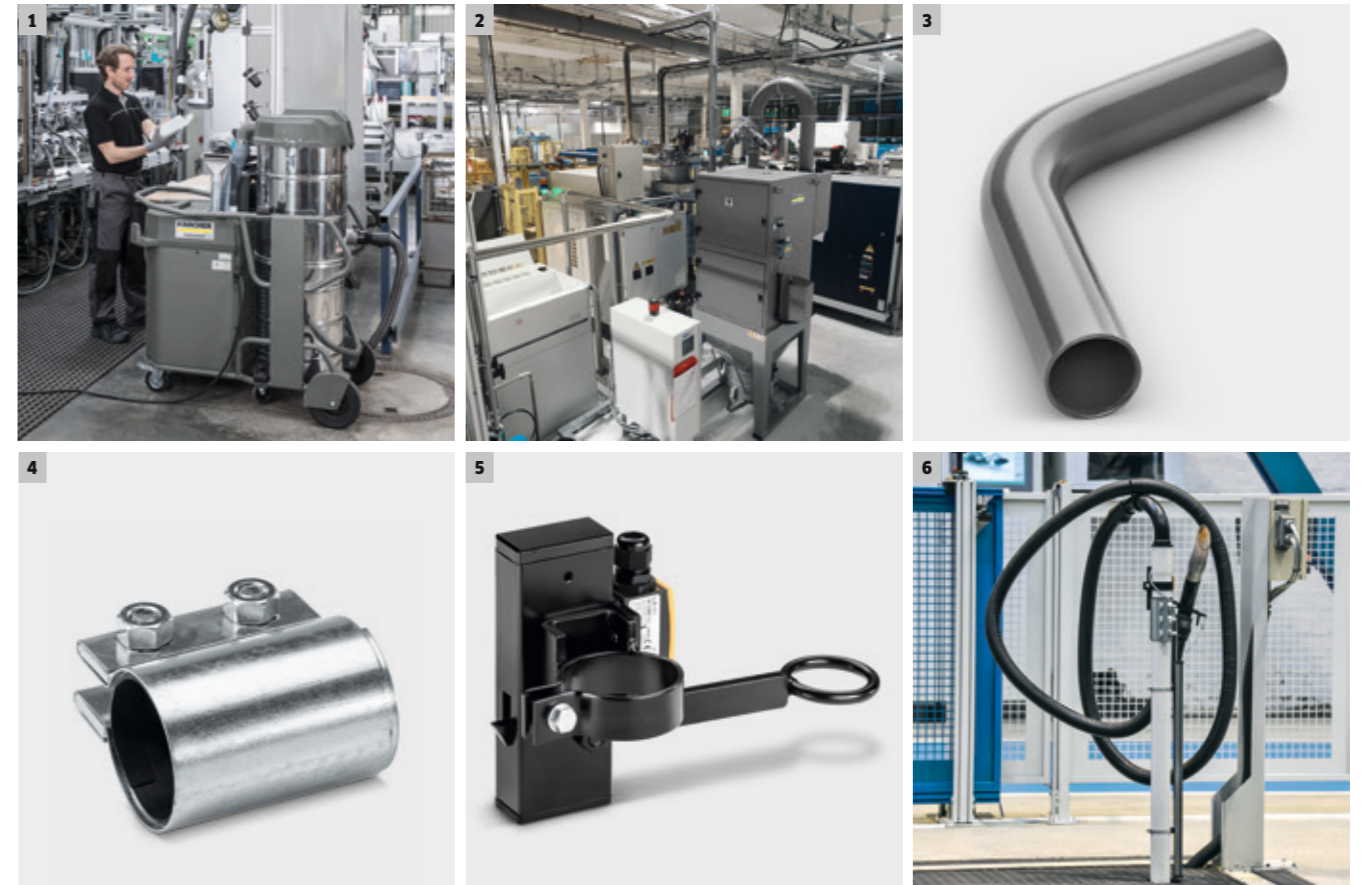

1 Zubehör für stationäre Industriesauger

Unsere Zubehöre für stationär betriebene Industriesauger widerstehen selbst strapazierenden Saugmedien dauerhaft. Ein Beispiel dafür sind spezielle Rohrleitungen mit hohen Wandstärken.

2 Zubehör für stationäre Industrieentstauber

Weil Industrieentstauber mit hohem Luftstrom arbeiten, brauchen diese im stationären Betrieb Rohrleitungen mit entsprechend großen Durchmessern. Auch die anderen Zubehöre unterscheiden sich aufgrund der Anwendung von den Zubehören für stationäre Industriesauger.

3 Eine runde Sache: Rohrleitungen

Unsere robusten Rohrleitungssysteme ermöglichen es Ihnen, sowohl Industriesauger wie auch Industrieentstauber stationär einzusetzen. Dafür sind Rohrleitungen in verschiedensten Nennweiten und Längen verfügbar. Damit können Sie mehrere Bearbeitungsmaschinen und zusätzlich mehrere Handsaugstellen auch über weite Entfernungen anschließen.

4 Robuste, zuverlässige Verbindungen

Zur variablen Kombination verschiedener Rohrleitungsteile brauchen Sie stabile und dauerhaltbare Verbindungen. Für den Anschluss von stationären Standardgeräten an Rohrleitungen haben wir Rohr-Schlauch-Adapter, darüber hinaus spezielle Adapter zum Anschließen von Saugschläuchen an Rohrleitungen sowie Halterungen und Standfüße für die Montage von Rohrleitungen.

5 Spezielles Rohrleitungszubehör

Mit unseren manuellen oder pneumatischen Verschlusschiebern und Absperrklappen können Sie den Luftstrom sowie den Transport des Saugmediums in den Rohrleitungen optimal nach Bedarf steuern.

6 Individuell ausgestattete Saugstellen

Fest installierte Handabsaugstellen zur Maschinenreinigung im Prozess sind eine Standardanwendung in der Industrie. Um diese individuell nach Bedarf auszustatten, stehen Ihnen verschiedene Düsen und Düsenhalter sowie Einzelteile für den Anschluss von Schläuchen an Rohrleitungen zur Verfügung.

INDUSTRIESAUGER ROHRLEITUNGEN



Mit speziellen Rohrleitungen für Industriesauger ist deren feste Anbindung an einen gewünschten Absaugplatz mühelos zu realisieren. Die dauerhafte Absaugung während des Arbeitsprozesses vereinfacht im Folgenden die Werkstück- und Maschinenreinigung erheblich. Auch die Anbindung mehrerer Maschinen oder Handabsaugstellen mit Verteilerstücken ist so einfach umzusetzen.



						IVR-L 100/40 SC	IVR-L 100/30 SC	IVR 100/40 SC	IVR 100/30 SC	IVR 100/75-Pp SC	IVR 100/40-Pp SC	IVR 100/60 EF	IVR 100/30 EF	IVR 100/75-Pp EF	IVR 50/40 SC	IVR 50/30 SC	IVR 50/15 SC	RI 331 D4 IE2-IS-H	RI 331 D3 IE2-IS-H	IVR 40/30 SC	IVR 40/15 SC	IVR-B 50/30	IVR-B 30/15	IVR-B 20/8			
Bestell-Nr.	Preis	Beschreibung																									
IV Rohrleitungen																											
1	9.980-451.0	Stahl, Wandstärke = 2 mm, Meterware.	1																								
2	9.980-452.0		2																								
3	9.980-453.0		3																								
4	9.980-455.0		4																								
5	9.980-545.0	Stahl, Wandstärke = 3,6 mm.	5																								
6	9.980-546.0		6																								
7	9.980-547.0	Stahl, Wandstärke = 4 mm.	7																								
8	9.980-548.0	Stahl, Wandstärke = 3,6 mm	8																								
9	9.980-549.0	Stahl, Wandstärke = 3,6 mm.	9																								
10	9.980-550.0	Stahl, Wandstärke = 4 mm.	10																								
11	9.980-551.0	Stahl, Wandstärke = 3,6 mm.	11																								
12	9.980-552.0		12																								
13	9.980-553.0	Stahl, Wandstärke = 4 mm.	13																								
14	9.985-373.0	Stahl, Wandstärke = 2,6 mm.	14																								
15	9.980-554.0	Stahl, Wandstärke = 3,6 mm.	15																								
16	9.980-555.0		16																								
17	9.980-556.0	Stahl, Wandstärke = 4 mm.	17																								
18	9.981-335.0	Stahl, Wandstärke = 2 mm.	18																								
19	9.981-337.0		19																								
20	9.981-334.0		20																								
21	9.981-336.0		21																								
22	9.980-494.0	Stahl, Wandstärke = 2 mm.	22																								
23	9.980-493.0		23																								
24	9.981-333.0	Stahl, Wandstärke = 2 mm.	24																								
25	9.981-228.0	Stahl, Wandstärke = 2 mm.	25																								
26	9.981-129.0	Stahl, Wandstärke = 2 mm, Länge = 550 mm.	26																								
27	9.981-127.0	Stahl, Wandstärke = 2 mm, Länge = 600 mm.	27																								
28	9.981-126.0	Stahl, Wandstärke = 2 mm, Länge = 700 mm.	28																								
29	9.981-124.0	Stahl, Wandstärke = 2 mm, Länge = 600 mm.	29																								
30	9.981-123.0		30																								
31	9.981-258.0		31																								
32	9.981-130.0		32																								
33	9.981-128.0	Stahl, Wandstärke = 2 mm, Länge = 700 mm.	33																								
34	9.981-125.0	Stahl, Wandstärke = 2 mm, Länge = 600 mm.	34																								
35	9.981-122.0		35																								
36	9.981-259.0		36																								
37	9.981-135.0	Stahl, Wandstärke = 2 mm, Länge = 500 mm.	37																								
38	9.981-134.0	Stahl, Wandstärke = 2 mm, Länge = 440 mm.	38																								
39	9.981-133.0	Stahl, Wandstärke = 2 mm, Länge = 380 mm.	39																								
40	9.981-132.0	Stahl, Wandstärke = 2 mm, Länge = 380 mm.	40																								
41	9.981-131.0	Stahl, Wandstärke = 2, Länge = 327 mm.	41																								

□ Mögliches Zubehör. Weiteres Kärcher Originalzubehör finden Sie auf den folgenden Seiten.

INDUSTRIEENTSTAUBER ROHRLEITUNGEN



Rohrleitungen für Industrieentstauber erlauben die Installation weiter Saugstrecken, sodass Industrieentstauber nicht direkt an der Saugstelle platziert werden müssen. Außerdem ermöglichen sie die Anbindung mehrerer Absaugstellen an einen Entstauber.

		Bestell-Nr.	Nennweite	Preis	Beschreibung																	
Industrieentstauber Rohrleitungen						ID 265/55 Afc	ID 130/22 Afc	ID 130/22	ID 90/30	ID 50/40 Afc	ID 30/30 Afc	ID 650/75 Afc Z22	ID 650/75 Afc Z22 (Indoor)	ID 400/40 Afc Z22	ID 400/40 Afc Z22 (Indoor)	ID 300/30 Afc Z22	ID 300/30 Afc Z22 (Indoor)	ID 220/22 Afc Z22	ID 220/22 Afc Z22 (Indoor)	ID 130/22 Z22	ID 90/30 Afc Z22	
ID Rohr	1	Auf Projektanfrage			Stahl, verschiedene Durchmesser, Wandstärken und Beschichtungen verfügbar, Meterware	1	<input type="checkbox"/>	<input type="checkbox"/>	<input type="checkbox"/>	<input type="checkbox"/>	<input type="checkbox"/>	<input type="checkbox"/>	<input type="checkbox"/>	<input type="checkbox"/>	<input type="checkbox"/>	<input type="checkbox"/>	<input type="checkbox"/>	<input type="checkbox"/>	<input type="checkbox"/>	<input type="checkbox"/>	<input type="checkbox"/>	<input type="checkbox"/>
ID Rohrbogen 5°	2	Auf Projektanfrage			Stahl, verschiedene Durchmesser, Wandstärken und Beschichtungen verfügbar	2	<input type="checkbox"/>	<input type="checkbox"/>	<input type="checkbox"/>	<input type="checkbox"/>	<input type="checkbox"/>	<input type="checkbox"/>	<input type="checkbox"/>	<input type="checkbox"/>	<input type="checkbox"/>	<input type="checkbox"/>	<input type="checkbox"/>	<input type="checkbox"/>	<input type="checkbox"/>	<input type="checkbox"/>	<input type="checkbox"/>	<input type="checkbox"/>
ID Rohrbogen 15°	3	Auf Projektanfrage			Stahl, verschiedene Durchmesser, Wandstärken und Beschichtungen verfügbar	3	<input type="checkbox"/>	<input type="checkbox"/>	<input type="checkbox"/>	<input type="checkbox"/>	<input type="checkbox"/>	<input type="checkbox"/>	<input type="checkbox"/>	<input type="checkbox"/>	<input type="checkbox"/>	<input type="checkbox"/>	<input type="checkbox"/>	<input type="checkbox"/>	<input type="checkbox"/>	<input type="checkbox"/>	<input type="checkbox"/>	<input type="checkbox"/>
ID Rohrbogen 30°	4	Auf Projektanfrage			Stahl, verschiedene Durchmesser, Wandstärken und Beschichtungen verfügbar	4	<input type="checkbox"/>	<input type="checkbox"/>	<input type="checkbox"/>	<input type="checkbox"/>	<input type="checkbox"/>	<input type="checkbox"/>	<input type="checkbox"/>	<input type="checkbox"/>	<input type="checkbox"/>	<input type="checkbox"/>	<input type="checkbox"/>	<input type="checkbox"/>	<input type="checkbox"/>	<input type="checkbox"/>	<input type="checkbox"/>	<input type="checkbox"/>
ID Rohrbogen 45°	5	Auf Projektanfrage			Stahl, verschiedene Durchmesser, Wandstärken und Beschichtungen verfügbar	5	<input type="checkbox"/>	<input type="checkbox"/>	<input type="checkbox"/>	<input type="checkbox"/>	<input type="checkbox"/>	<input type="checkbox"/>	<input type="checkbox"/>	<input type="checkbox"/>	<input type="checkbox"/>	<input type="checkbox"/>	<input type="checkbox"/>	<input type="checkbox"/>	<input type="checkbox"/>	<input type="checkbox"/>	<input type="checkbox"/>	<input type="checkbox"/>
ID Rohrbogen 90°	6	Auf Projektanfrage			Stahl, verschiedene Durchmesser, Wandstärken und Beschichtungen verfügbar	6	<input type="checkbox"/>	<input type="checkbox"/>	<input type="checkbox"/>	<input type="checkbox"/>	<input type="checkbox"/>	<input type="checkbox"/>	<input type="checkbox"/>	<input type="checkbox"/>	<input type="checkbox"/>	<input type="checkbox"/>	<input type="checkbox"/>	<input type="checkbox"/>	<input type="checkbox"/>	<input type="checkbox"/>	<input type="checkbox"/>	<input type="checkbox"/>
ID Rohr Reduzierung	7	Auf Projektanfrage			Stahl, verschiedene Durchmesser, Wandstärken und Beschichtungen verfügbar	7	<input type="checkbox"/>	<input type="checkbox"/>	<input type="checkbox"/>	<input type="checkbox"/>	<input type="checkbox"/>	<input type="checkbox"/>	<input type="checkbox"/>	<input type="checkbox"/>	<input type="checkbox"/>	<input type="checkbox"/>	<input type="checkbox"/>	<input type="checkbox"/>	<input type="checkbox"/>	<input type="checkbox"/>	<input type="checkbox"/>	<input type="checkbox"/>
ID Rohr Verteiler T-Stück	8	Auf Projektanfrage			Stahl, verschiedene Durchmesser, Wandstärken und Beschichtungen verfügbar	8	<input type="checkbox"/>	<input type="checkbox"/>	<input type="checkbox"/>	<input type="checkbox"/>	<input type="checkbox"/>	<input type="checkbox"/>	<input type="checkbox"/>	<input type="checkbox"/>	<input type="checkbox"/>	<input type="checkbox"/>	<input type="checkbox"/>	<input type="checkbox"/>	<input type="checkbox"/>	<input type="checkbox"/>	<input type="checkbox"/>	<input type="checkbox"/>
ID Rohr Verteiler 45°-Abzweig	9	Auf Projektanfrage			Stahl, verschiedene Durchmesser, Wandstärken und Beschichtungen verfügbar	9	<input type="checkbox"/>	<input type="checkbox"/>	<input type="checkbox"/>	<input type="checkbox"/>	<input type="checkbox"/>	<input type="checkbox"/>	<input type="checkbox"/>	<input type="checkbox"/>	<input type="checkbox"/>	<input type="checkbox"/>	<input type="checkbox"/>	<input type="checkbox"/>	<input type="checkbox"/>	<input type="checkbox"/>	<input type="checkbox"/>	<input type="checkbox"/>
ID Rohr Verteiler 30°-Abzweig	10	Auf Projektanfrage			Stahl, verschiedene Durchmesser, Wandstärken und Beschichtungen verfügbar	10	<input type="checkbox"/>	<input type="checkbox"/>	<input type="checkbox"/>	<input type="checkbox"/>	<input type="checkbox"/>	<input type="checkbox"/>	<input type="checkbox"/>	<input type="checkbox"/>	<input type="checkbox"/>	<input type="checkbox"/>	<input type="checkbox"/>	<input type="checkbox"/>	<input type="checkbox"/>	<input type="checkbox"/>	<input type="checkbox"/>	<input type="checkbox"/>
ID Rohr Verteiler Y-Stück	11	Auf Projektanfrage			Stahl, verschiedene Durchmesser, Wandstärken und Beschichtungen verfügbar	11	<input type="checkbox"/>	<input type="checkbox"/>	<input type="checkbox"/>	<input type="checkbox"/>	<input type="checkbox"/>	<input type="checkbox"/>	<input type="checkbox"/>	<input type="checkbox"/>	<input type="checkbox"/>	<input type="checkbox"/>	<input type="checkbox"/>	<input type="checkbox"/>	<input type="checkbox"/>	<input type="checkbox"/>	<input type="checkbox"/>	<input type="checkbox"/>

Mögliches Zubehör. Weiteres Kärcher Originalzubehör finden Sie auf den folgenden Seiten.

SAUGSTELLENZUBEHÖR



Robuste und leistungsstarke Düsen und Düsenhalter zur speziellen Verwendung mit fest installierten Handabsaugstellen bei der Maschinenreinigung.



												DN 40	DN 50	DN 70
	Bestell-Nr.	Nennweite	Preis	Beschreibung										
Saugstellenzubehöre														
Saugstelle Standarddüse PVC DN40	1	9.981-454.0	DN 40	Für Handabsaugstelle, passend für Düsenköcher.		1						<input type="checkbox"/>		
Saugstelle Standarddüse PVC DN50	2	9.981-455.0	DN 50			2							<input type="checkbox"/>	
Saugstelle Standardbürste DN40	3	9.981-436.0	DN 40			3						<input type="checkbox"/>		
Saugstelle Düsenhalter	4	9.981-520.0		Zur Wandmontage. Geeignet für DN 40, 50 und 70. Inklusive Endschalter zur Saugersteuerung.		4						<input type="checkbox"/>	<input type="checkbox"/>	<input type="checkbox"/>
Saugstelle Düsenhalter mit Endschalter	5	9.982-111.0				5						<input type="checkbox"/>	<input type="checkbox"/>	<input type="checkbox"/>
Saugstelle Schlauchhalter mit Endschalter ø 60 mm	6	9.982-083.0		Zur Montage an Rohrleitungen mit 60 mm Durchmesser.		6						<input type="checkbox"/>	<input type="checkbox"/>	<input type="checkbox"/>
Saugstelle Schlauchhalter mit Endschalter ø 75 mm	7	9.982-092.0		Zur Montage an Rohrleitungen mit 75 mm Durchmesser.		7						<input type="checkbox"/>	<input type="checkbox"/>	<input type="checkbox"/>
Saugstelle Schlauchhalter mit Endschalter	8	9.982-093.0		Zur Wandmontage. Inklusive Endschalter zur Saugersteuerung.		8						<input type="checkbox"/>	<input type="checkbox"/>	<input type="checkbox"/>
Saugstelle Saugarm DN50 ohne Schlauch	9	9.981-776.0	DN 50	Schwenkarm DN 50 mit Wandbefestigung. Armlänge 2 m.		9						<input type="checkbox"/>		
Saugstelle Saugarm DN70 ohne Schlauch	10	9.981-775.0	DN 70	Schwenkarm DN 70 mit Wandbefestigung. Armlänge 2 m.		10							<input type="checkbox"/>	
Saugstelle Saugarm DN50 ohne Schlauch	11	9.981-781.0	DN 50	Schwenkarm DN 50 mit Bodenstütze. Armlänge 2 m.		11							<input type="checkbox"/>	
Saugstelle Saugarm DN70 ohne Schlauch	12	9.981-780.0	DN 70	Schwenkarm DN 70 mit Bodenstütze. Armlänge 2 m.		12								<input type="checkbox"/>
Saugstelle Saugarm DN70	13	9.981-920.0	DN 70	Armlänge = 2,5 m; Ansaugtrichter mit 150 mm Durchmesser.		13								<input type="checkbox"/>
Saugstelle Saugarm DN100	14	9.983-121.0	DN 100			14						<input type="checkbox"/>	<input type="checkbox"/>	<input type="checkbox"/>
Saugstelle Schlauch PVC DN40 3 m	15	9.989-701.0	DN 40	Leichte und flexible Ausführung. Geeignet für Stäube, leichte Feststoffe und auch klumpige Materialien. Temperaturbeständig bis max. 85 °C.		15						<input type="checkbox"/>	<input type="checkbox"/>	<input type="checkbox"/>
Saugstelle Schlauch PVC DN40 5 m	16	9.989-702.0	DN 40			16						<input type="checkbox"/>		
Saugstelle Schlauch PVC DN50 3 m	17	9.989-693.0	DN 50			17						<input type="checkbox"/>		
Saugstelle Schlauch PVC DN50 5 m	18	9.989-694.0	DN 50			18						<input type="checkbox"/>		
Saugstelle Schlauch PVC DN70 3 m	19	9.989-703.0	DN 70			19							<input type="checkbox"/>	
Saugstelle Schlauch PVC DN70 5 m	20	9.989-704.0	DN 70			20							<input type="checkbox"/>	<input type="checkbox"/>
Saugstelle Schlauch PU DN40 3 m	21	9.989-705.0	DN 40	Robuste, ölresistente Ausführung. Geeignet für abrasive Saugmedien, Flüssigkeiten und Stäube. Temperaturbeständig bis max. 80 °C.		21						<input type="checkbox"/>		
Saugstelle Schlauch PU DN40 5 m	22	9.989-706.0	DN 40			22						<input type="checkbox"/>		
Saugstelle Schlauch PU DN50 3 m	23	9.989-695.0	DN 50			23							<input type="checkbox"/>	
Saugstelle Schlauch PU DN50 5 m	24	9.989-696.0	DN 50			24							<input type="checkbox"/>	
Saugstelle Schlauch PU DN70 3 m	25	9.989-707.0	DN 70			25								<input type="checkbox"/>
Saugstelle Schlauch PU DN70 5 m	26	9.989-708.0	DN 70			26								<input type="checkbox"/>
Saugstelle Schlauch ME-PU DN40 3 m	27	9.989-697.0	DN 40	Sehr robuste, elektrisch leitende Ausführung. Geeignet für stark abrasive Saugmedien mit Flüssigkeiten. Temperaturbeständig bis max. 110 °C.		27						<input type="checkbox"/>		
Saugstelle Schlauch ME-PU DN40 5 m	28	9.989-698.0	DN 40			28						<input type="checkbox"/>		
Saugstelle Schlauch ME-PU DN50 3 m	29	9.989-699.0	DN 50			29							<input type="checkbox"/>	
Saugstelle Schlauch ME-PU DN50 5 m	30	9.989-700.0	DN 50			30							<input type="checkbox"/>	
Schlauch Endstück drehbar weiblich DN40	31	9.989-654.0	DN 50			31						<input type="checkbox"/>		
Schlauch Endstück drehbar weiblich DN50	32	9.989-653.0	DN 50			32							<input type="checkbox"/>	
Schlauch Endstück drehbar weiblich DN70	33	9.989-652.0	DN 70			33								<input type="checkbox"/>
Schlauch Endstück männlich DN40	34	9.981-142.0	DN 40			34						<input type="checkbox"/>		
Schlauch Endstück männlich DN50	35	9.980-472.0	DN 50			35							<input type="checkbox"/>	
Schlauch Endstück männlich DN70	36	9.981-144.0	DN 70			36								<input type="checkbox"/>
Schlauch Endstück weiblich Edelstahl DN40	37	9.989-716.0	DN 40			37						<input type="checkbox"/>		
Schlauch Endstück weiblich Edelstahl DN50	38	9.989-714.0	DN 50			38							<input type="checkbox"/>	
Schlauch Endstück männlich Edelstahl DN40	39	9.989-717.0	DN 40			39						<input type="checkbox"/>		
Schlauch Endstück männlich Edelstahl DN50	40	9.989-715.0	DN 50			40							<input type="checkbox"/>	
Schlauch Montageset DN40 ohne Endstücke	41	9.981-563.0	DN 40	Bestehend aus jeweils 2 Schlauchschellen und -manschetten.		41						<input type="checkbox"/>		
Schlauch Montageset DN50 ohne Endstücke	42	9.981-561.0	DN 50			42							<input type="checkbox"/>	
Schlauch Montageset DN70 ohne Endstücke	43	9.981-562.0	DN 70			43								<input type="checkbox"/>

Mögliches Zubehör. Weiteres Kärcher Originalzubehör finden Sie auf den folgenden Seiten.

SIE BEKOMMEN IMMER DIE BESTE LÖSUNG.

Die Anforderungen an Absaugsysteme in der Industrie können sehr spezifisch sein. Wir projektieren jede Anlage individuell auf Ihre spezifischen Bedürfnisse hin. Unser Leistungsspektrum reicht von der einfachen mobilen Lösung bis hin zu hochkomplexen, an spezifisch angepasste und fest verrohrte Absauglösungen. Mit mehr als 50 Jahren Erfahrung in der Entwicklung und Realisierung industrieller Saugsysteme sind wir Ihr kompetenter Partner. Dadurch bekommen Sie effiziente Komplettlösungen aus einer Hand.



1 Anwendung: Grobbearbeitung nass

Die bewährte und wirtschaftliche Lösung für grobes Sauggut mit Kühlschmierstoffen im Bereich Metall, Guss oder Kunststoff sind Handabsaugstellen für die Werkstück- und Maschinenreinigung und die direkte Anbindung zur Absaugung im Prozess.

2 Anwendung: Grobbearbeitung trocken

Die bewährte und wirtschaftliche Lösung für grobes, trockenes Sauggut im Bereich Metall, Guss, Kunststoff oder Verbundwerkstoffe sind Handabsaugstellen für die Werkstück- und Maschinenreinigung und die direkte Anbindung zur Absaugung 24/7 im Prozess.

3 Anwendung: Feinbearbeitung nass

Die bewährte und wirtschaftliche Lösung für feines, feuchtes und nasses Sauggut im Bereich Metall, Guss oder Kunststoff mit direkter Anbindung zur Absaugung 24/7 im Produktionsprozess.

4 Anwendung: Feinbearbeitung trocken

Bewährte und wirtschaftliche Lösungen für feines, trockenes Sauggut im Bereich Metall, Guss oder Kunststoff mit direkter Anbindung zur Absaugung 24/7 im Produktionsprozess.

Inhaltsverzeichnis kundenspezifische industrielle Absaugtechnik

Grobbearbeitung / nass	Seite 118
Grobbearbeitung / trocken	Seite 128
Feinbearbeitung / nass	Seite 142
Feinbearbeitung / trocken	Seite 146
Feinbearbeitung / trocken (Schwebstoffe)	Seite 148



1 Antriebseinheiten

Für die individuelle Auslegung Ihrer Absauglösung stehen verschiedene Antriebseinheiten zur Auswahl: von der platzsparenden Bypass-Turbine für die Werkstück- und Maschinenreinigung mittels Handabsaugstellen bis hin zur leistungsstarken IE3-Antriebseinheit mit 22 kW für den industriellen Dauerbetrieb.

2 Filtersystem

Sie haben unzählige mögliche Anwendungen – und wir haben für jede Anwendung den passenden Filter mit angepassten Eigenschaften: Filter in den Klassen L, M, H, mit verschiedenen Beschichtungen, aus PTFE, schwer entflammbar und Membranfilter. Die Filterabreinigung erfolgt entweder manuell oder automatisch durch einen Rüttelmotor.

3 Sammlungs- und Austragungssysteme

Wir realisieren Sammelbehälter in den verschiedensten Arten und Größen, konstruiert für die schnelle, einfache und staubarme Entleerung ohne Abnehmen des Saugkopfs. Mit manuellen oder automatischen Entleerklappen zur Austragung in den kundenspezifischen Austragungsort. Ebenso ist eine automatische Austragung, zum Beispiel mittels Spanförderer, im laufenden Betrieb realisierbar.

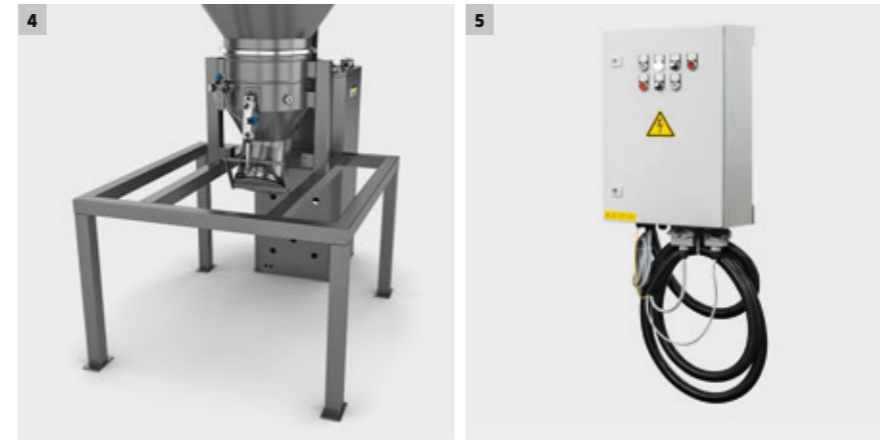

4 Rahmengestelle

Durch individuell ausgelegte Grundgestelle in verschiedenen Höhen und Bauformen können wir Ihre Geräte an jeden Einsatzort perfekt anpassen. Hinzu kommen Fahrgestelle mit Rollen für den mobilen, halbstationären und stationären Einsatz.

5 Sensorik

Unsere Industriesauger und -entstauber sind mit modernen Sensoren ausgestattet, die zuverlässigen Schutz und Sicherheit im Betrieb gewährleisten: zur Überwachung des Füllstands und Schutz vor Überfüllung des Behälters, zur Überwachung der Filterzustände für gleichbleibend hohe Saugleistung, zur Überwachung des Betriebszustands sowie zur Meldung von Verstopfungen in Schläuchen oder Rohrleitungen.

Name	Bestell-Nr.	Stromart (PH / V / Hz)	Aufnahmeleistung (kW)	Max. Luftmenge (l/s / m³/h)	Vakuum (mbar / kPa)	Max. empfohlener Anschluss-Ø (mm)	Max. simultane Saugstellen ¹⁾	Max. Kabinengröße (m³)
Grobbearbeitung / nass								
Medium								
Project IVR-L 400/30 Tc ...	Auf Projektanfrage	3 / 400 / 50	3,0	88 / 312	260 / 26	70	1	-
Project IVR-L 400/24-2 Tc ...	Auf Projektanfrage	1 / 220-240 / 50-60	2,4	148 / 532	230 / 23	70	1	-
Project IVR-L 200/30 Tc ...	Auf Projektanfrage	3 / 400 / 50	3,0	88 / 312	260 / 26	70	1	-
Project IVR-L 200/15 Tc ...	Auf Projektanfrage	3 / 400 / 50	1,5	58 / 210	200 / 20	50	1	-
Project IVR-L 200/24-2 Tc ...	Auf Projektanfrage	1 / 220-240 / 50-60	2,4	148 / 532	230 / 23	70	1	-
Project IVR-L 120/24-2 Tc ...	Auf Projektanfrage	1 / 220-240 / 50-60	2,4	148 / 532	230 / 23	70	1	-
Project IVR-L 100/24-2 Tc ...	Auf Projektanfrage	1 / 220-240 / 50-60	2,4	148 / 532	230 / 23	70	1	-
Project IVR-L 100/30 Sc ...	Auf Projektanfrage	3 / 400 / 50	3,0	88 / 312	260 / 26	70	1	-
Project IVR-L 100/15 Sc ...	Auf Projektanfrage	3 / 400 / 50	1,5	58 / 210	200 / 20	50	1	-
Project IVR-L 100/24-2 Sc ...	Auf Projektanfrage	1 / 220-240 / 50-60	2,4	148 / 532	230 / 23	50	1	-
Project IVR-L 50/30 Sc ...	Auf Projektanfrage	3 / 400 / 50	3,0	88 / 312	260 / 26	70	1	-
Project IVR-L 50/15 Sc ...	Auf Projektanfrage	3 / 400 / 50	1,5	58 / 210	200 / 20	50	1	-
Project IVR-L 50/24-2 Sc ...	Auf Projektanfrage	1 / 220-240 / 50-60	2,4	148 / 532	230 / 23	70	1	-
Medium Ef								
Project IVR-L 100/40 Ef ...	Auf Projektanfrage	3 / 400 / 50	4,0	138 / 495	140 / 14	70	1-2	-
Project IVR-L 100/30 Ef ...	Auf Projektanfrage	3 / 400 / 50	3,0	88 / 312	260 / 26	70	1	-
Project IVR-L 100/15 Ef ...	Auf Projektanfrage	3 / 400 / 50	1,5	58 / 210	200 / 20	70	1	-
Project IVR-L 100/24-2 Ef ...	Auf Projektanfrage	1 / 220-240 / 50-60	2,4	148 / 532	230 / 23	70	1	-
Large								
Project IVR-L 120/75 Sc Tc ...	Auf Projektanfrage	3 / 400 / 50	7,5	254 / 915	175 / 17,5	100	1-2	-
Project IVR-L 120/60 Sc Tc ...	Auf Projektanfrage	3 / 400 / 50	6,0	175 / 630	260 / 26	100	1-2	-
Project IVR-L 120/55 Sc Tc ...	Auf Projektanfrage	3 / 400 / 50	5,5	138 / 495	240 / 24	100	1-2	-
Project IVR-L 100/75 Tc ...	Auf Projektanfrage	3 / 400 / 50	7,5	254 / 915	175 / 17,5	100	1-2	-
Project IVR-L 100/60 Tc ...	Auf Projektanfrage	3 / 400 / 50	6,0	175 / 630	260 / 26	100	1-2	-
Project IVR-L 100/55 Tc ...	Auf Projektanfrage	3 / 400 / 50	5,5	138 / 495	240 / 24	100	1-2	-
Large Ef								
Project IVR-L 100/75 Ef ...	Auf Projektanfrage	3 / 400 / 50	7,5	254 / 915	175 / 17,5	100	1-2	-
Project IVR-L 100/60 Ef ...	Auf Projektanfrage	3 / 400 / 50	6,0	175 / 630	260 / 26	100	1-2	-
Project IVR-L 100/55 Ef ...	Auf Projektanfrage	3 / 400 / 50	5,5	138 / 495	240 / 24	100	1-2	-
Extra Large (Ef)								
Project IVR-L 120/110 Sc Tc ...	Auf Projektanfrage	3 / 400 / 50	11,0	275 / 990	240 / 24	120	2-3	-
Project IVR-L 100/110 Tc ...	Auf Projektanfrage	3 / 400 / 50	11,0	275 / 990	240 / 24	120	2-3	-
Project IVR-L 100/220 Ef ...	Auf Projektanfrage	3 / 400 / 50	22,0	550 / 1980	240 / 24	140	3-5	-
Project IVR-L 100/165 Ef ...	Auf Projektanfrage	3 / 400 / 50	16,5	412 / 1485	240 / 24	140	3-5	-
Project IVR-L 100/110 Ef ...	Auf Projektanfrage	3 / 400 / 50	11,0	275 / 990	240 / 24	120	2-3	-
Grobbearbeitung / trocken								
Small								
Project IVR-B 100/30 ...	Auf Projektanfrage	3 / 400 / 50	3,0	88 / 312	260 / 26	50	1	-
Project IVR-B 100/15 ...	Auf Projektanfrage	3 / 400 / 50	1,5	58 / 210	200 / 20	50	1	-
Project IVR-B 50/30 ...	Auf Projektanfrage	3 / 400 / 50	3,0	88 / 312	260 / 26	50	1	-
Project IVR-B 50/15 ...	Auf Projektanfrage	3 / 400 / 50	1,5	58 / 210	200 / 20	50	1	-
Project IVR-B 30/15 ...	Auf Projektanfrage	3 / 400 / 50	1,5	58 / 210	200 / 20	50	1	-
Project IVR-B 20/8 ...	Auf Projektanfrage	3 / 400 / 50	0,8	39 / 140	90 / 9	50	1	-
Medium								
Project IVR 100/40 Sc ...	Auf Projektanfrage	3 / 400 / 50	4,0	138 / 495	140 / 14	70	1-2	-
Project IVR 100/30 Sc ...	Auf Projektanfrage	3 / 400 / 50	3,0	88 / 312	260 / 26	70	1	-
Project IVR 100/15 Sc ...	Auf Projektanfrage	3 / 400 / 50	1,5	58 / 210	200 / 20	50	1	-
Project IVR 100/24-2 Sc ...	Auf Projektanfrage	1 / 220-240 / 50-60	2,4	148 / 532	230 / 23	70	1	-
Project IVR 50/40 Sc	Auf Projektanfrage	3 / 400 / 50	4,0	138 / 495	140 / 14	70	1-2	-
Project IVR 50/30 Sc	Auf Projektanfrage	3 / 400 / 50	3,0	88 / 312	260 / 26	70	1	-
Project IVR 50/15 Sc	Auf Projektanfrage	3 / 400 / 50	1,5	58 / 210	200 / 20	50	1	-
Project IVR 50/24-2 Sc	Auf Projektanfrage	1 / 220-240 / 50-60	2,4	148 / 532	230 / 23	70	1	-
Medium Ef								
Project IVR 100/40 Ef ...	Auf Projektanfrage	3 / 400 / 50	4,0	138 / 495	140 / 14	70	1-2	-
Project IVR 100/30 Ef ...	Auf Projektanfrage	3 / 400 / 50	3,0	88 / 312	260 / 26	70	1	-
Project IVR 100/24-2 Ef ...	Auf Projektanfrage	1 / 220-240 / 50-60	2,4	148 / 532	230 / 23	70	1	-

¹⁾ Basiert auf folgenden Annahmen: 1. Max. Distanz zwischen Gerät und am weitesten entfernter simultaner Saugstelle. 20 m; 2. Max. Anschluss-Ø: DN 50; 3. Übliches Sauggut.

Name	Bestell-Nr.	Stromart (PH / V / Hz)	Aufnahmeleistung (kW)	Max. Luftmenge (l/s / m³/h)	Vakuum (mbar / kPa)	Max. empfohlener Anschluss-Ø (mm)	Max. simultane Saugstellen ¹⁾	Max. Kabinengröße (m³)
Grobbearbeitung / trocken								
Large Pp								
Project IVR 100/150-Pp Sc ...	Auf Projektanfrage	Pneumatic	>11	339 / 1219	500 / 50	70	2-3	-
Project IVR 100/110-Pp Sc ...	Auf Projektanfrage	Pneumatic	>7,5	271 / 975	500 / 50	70	1-2	-
Project IVR 100/75-Pp Sc ...	Auf Projektanfrage	Pneumatic	7,5	203 / 732	500 / 50	70	1-2	-
Project IVR 100/150-Pp Ef ...	Auf Projektanfrage	Pneumatic	>11	339 / 1219	500 / 50	70	2-3	-
Project IVR 100/110-Pp Ef ...	Auf Projektanfrage	Pneumatic	>7,5	271 / 975	500 / 50	70	1-2	-
Project IVR 100/75-Pp Ef ...	Auf Projektanfrage	Pneumatic	7,5	203 / 732	500 / 50	70	1-2	-
Project IVR 50/150-Pp Sc ...	Auf Projektanfrage	Pneumatic	>11	339 / 1219	500 / 50	70	2-3	-
Project IVR 50/110-Pp Sc ...	Auf Projektanfrage	Pneumatic	>7,5	271 / 975	500 / 50	70	1-2	-
Project IVR 50/75-Pp Sc ...	Auf Projektanfrage	Pneumatic	7,5	203 / 732	500 / 50	70	1-2	-
Large								
Project IVR 120/75 Sc Tc ...	Auf Projektanfrage	3 / 400 / 50	7,5	254 / 915	175 / 17,5	70	1-2	-
Project IVR 120/60 Sc Tc ...	Auf Projektanfrage	3 / 400 / 50	6,0	175 / 630	260 / 26	70	1-2	-
Project IVR 120/55 Sc Tc ...	Auf Projektanfrage	3 / 400 / 50	5,5	138 / 495	240 / 24	70	1-2	-
Project IVR 100/75 Sc ...	Auf Projektanfrage	3 / 400 / 50	7,5	254 / 915	175 / 17,5	70	1-2	-
Project IVR 100/60 Sc ...	Auf Projektanfrage	3 / 400 / 50	6,0	175 / 630	260 / 26	70	1-2	-
Project IVR 100/55 Sc ...	Auf Projektanfrage	3 / 400 / 50	5,5	138 / 495	240 / 24	70	1-2	-
Large Ef								
Project IVR 100/75 Ef ...	Auf Projektanfrage	3 / 400 / 50	7,5	254 / 915	175 / 17,5	100	1-2	-
Project IVR 100/60 Ef ...	Auf Projektanfrage	3 / 400 / 50	6,0	175 / 630	260 / 26	100	1-2	-
Project IVR 100/55 Ef ...	Auf Projektanfrage	3 / 400 / 50	5,5	138 / 495	240 / 24	100	1-2	-
Extra Large (Ef)								
Project IVR 120/110 Sc Tc ...	Auf Projektanfrage	3 / 400 / 50	11,0	275 / 990	240 / 24	120	2-3	-
Project IVR 100/110 Sc ...	Auf Projektanfrage	3 / 400 / 50	11,0	275 / 990	240 / 24	120	2-3	-
Project IVR 100/220 Ef ...	Auf Projektanfrage	3 / 400 / 50	22,0	550 / 1980	240 / 24	140	3-5	-
Project IVR 100/165 Ef ...	Auf Projektanfrage	3 / 400 / 50	16,5	412 / 1485	240 / 24	140	3-5	-
Project IVR 100/110 Ef ...	Auf Projektanfrage	3 / 400 / 50	11,0	275 / 990	240 / 24	120	2-3	-
Feinbearbeitung / nass								
Medium Ef								
Project IVR-L 100/30 Ef ...	Auf Projektanfrage	3 / 400 / 50	3,0	88 / 312	260 / 26	70	1	-
Project IVR-L 100/15 Ef ...	Auf Projektanfrage	3 / 400 / 50	1,5	58 / 210	200 / 20	50	1	-
Project IVR-L 100/24-2 Ef ...	Auf Projektanfrage	1 / 220-240 / 50-60	2,4	148 / 532	230 / 23	70	1	-
Large Ef								
Project IVR-L 100/75 Ef	Auf Projektanfrage	3 / 400 / 50	7,5	254 / 915	175 / 17,5	100	1-2	-
Project IVR-L 100/60 Ef	Auf Projektanfrage	3 / 400 / 50	6,0	175 / 630	260 / 26	100	1-2	-
Project IVR-L 100/55 Ef	Auf Projektanfrage	3 / 400 / 50	5,5	138 / 495	240 / 24	100	1-2	-
Feinbearbeitung / trocken								
Medium								
Project IVR 40/40 Sc	Auf Projektanfrage	3 / 400 / 50	4,0	138 / 495	140 / 14	70	1-2	-
Project IVR 40/30 Sc	Auf Projektanfrage	3 / 400 / 50	3,0	88 / 312	260 / 26	70	1	-
Project IVR 40/15 Sc	Auf Projektanfrage	3 / 400 / 50	1,5	58 / 210	200 / 20	15	1	-
Project IVR 40/24-2	Auf Projektanfrage	1 / 220 / 50-60	2,4	148 / 532	230 / 23	70	1	-
Feinbearbeitung / trocken (Schwebstoffe)								
Small								
Project ID 50/40 Afc ...	Auf Projektanfrage	3 / 400 / 50	4,0	138 / 495	140 / 14	70	1-2	1-2
Project ID 30/30 Afc ...	Auf Projektanfrage	3 / 400 / 50	3,0	88 / 312	260 / 26	70	1-2	1-2
Project ID 90/30 ...	Auf Projektanfrage	3 / 400 / 50	3,0	250 / 900	48 / 4,8	120	1-2	1-2
Medium								
Project ID 600/185 Afc	Auf Projektanfrage	3 / 400 / 50	18,5	1666 / 6000	60 / 6	350	2-5	3-5
Project ID 500/150 Afc	Auf Projektanfrage	3 / 400 / 50	15,0	1408 / 5069	51 / 5,1	315	2-5	3-5
Project ID 350/110 Afc	Auf Projektanfrage	3 / 400 / 50	11,0	972 / 3500	54 / 5,4	250	2-5	3-5
Project ID 265/55 Afc	Auf Projektanfrage	3 / 400 / 50	5,5	738 / 2655	43 / 4,3	175	2-5	3-5
Project ID 120/30 Afc	Auf Projektanfrage	3 / 400 / 50	3,0	333 / 1200	44 / 4,4	140	2-5	3-5

¹⁾ Basiert auf folgenden Annahmen: 1. Max. Distanz zwischen Gerät und am weitesten entfernter simultaner Saugstelle. 20 m; 2. Max. Anschluss-Ø: DN 50; 3. Übliches Sauggut.

GROBBEARBEITUNG / NASS - MEDIUM



Abbildung zeigt Project IVR-L 100/30 Sc

Hohe Saugkraft und flexible Sammelgrößen

Perfekt für die nasse Grobbearbeitung: Leistungsstarke Absauglösung Project IVR-L XX/XX ... Medium mit ausfahrbarem Sammelbehälter auf kompakter Grundfläche sowie mobilem Fahrgestell für flexible Einsätze an unterschiedlichen Orten der Fertigung. Geeignet zur schnellen Maschinenreinigung oder für den Dreischichtbetrieb beim Saugen von mittleren Mengen grober Metall-, Guss- oder Kunststoffspäne, die beim Fräsen, Drehen, Sägen, Bohren oder Schleifen sowie bei Bearbeitungsverfahren mit Kühlschmierstoffen anfallen.



1 Filtersystem

- Ausgestattet mit Flächenfilter der Staubklasse L und 0,45 m² Filterfläche.



3 Rahmengestell

- Das kompakte und mobile Rahmengestell ermöglicht eine bedarfsgerechte, flexible und schnelle Aufstellung des Geräts an unterschiedlichen Orten der Fertigung.



4 Sensorik

- Zur präzisen Überwachung des Geräts sind optional Sensoren zur Überwachung des Füllstands sowie Überfüllsicherungen integrierbar.

2 Sammlungs- und Austragungssysteme

- Der komfortable Sammelbehälter mit Absetzfunktion verfügt über ein Fassungsvermögen von 100 Litern – optional sind auch folgende Größen möglich: 50, 120, 200 und 400 Liter.
- Auf Wunsch sind auch die Integration eines Absetzfahrgestells sowie einer Fasspumpe zur beschleunigten Entleerung von Flüssigkeiten umsetzbar.

TECHNISCHE DATEN UND AUSSTATTUNG

		Project IVR-L 400/30 Tc ...	Project IVR-L 400/24-2 Tc ...
Technische Daten			
Stromart	Ph / V / Hz	3 / 400 / 50	1 / 220-240 / 50-60
Aufnahmeleistung	kW	3,0	2,4
Luftmenge	l/s / m ³ /h	88 / 312	148 / 532
Vakuum	mbar / kPa	260 / 26	230 / 23
Max. empfohlener Anschluss-Ø	mm	70	70
Max. simultane Saugstellen ¹⁾		1	1
Bestell-Nr.		auf Anfrage	auf Anfrage
Preis			

¹⁾ Basiert auf folgenden Annahmen: 1. Max. Distanz zwischen Gerät und am weitesten entfernter simultaner Saugstelle. 20 m; 2. Max. Anschluss-Ø: DN 50; 3. Übliches Sauggut.

		Project IVR-L 200/30 Tc ...	Project IVR-L 200/15 Tc ...	Project IVR-L 200/24-2 Tc ...
Technische Daten				
Stromart	Ph / V / Hz	3 / 400 / 50	3 / 400 / 50	1 / 220-240 / 50-60
Aufnahmeleistung	kW	3,0	1,5	2,4
Luftmenge	l/s / m ³ /h	88 / 312	58 / 210	148 / 532
Vakuum	mbar / kPa	260 / 26	200 / 20	230 / 23
Max. empfohlener Anschluss-Ø	mm	70	50	70
Max. simultane Saugstellen ¹⁾		1	1	1
Bestell-Nr.		auf Anfrage	auf Anfrage	auf Anfrage
Preis				

¹⁾ Basiert auf folgenden Annahmen: 1. Max. Distanz zwischen Gerät und am weitesten entfernter simultaner Saugstelle. 20 m; 2. Max. Anschluss-Ø: DN 50; 3. Übliches Sauggut.

		Project IVR-L 120/24-2 Tc ...	Project IVR-L 100/24-2 Tc ...
Technische Daten			
Stromart	Ph / V / Hz	1 / 220-240 / 50-60	1 / 220-240 / 50-60
Aufnahmeleistung	kW	2,4	2,4
Luftmenge	l/s / m ³ /h	148 / 532	140 / 532
Vakuum	mbar / kPa	230 / 23	230 / 23
Max. empfohlener Anschluss-Ø	mm	70	70
Max. simultane Saugstellen ¹⁾		1	1
Bestell-Nr.		auf Anfrage	auf Anfrage
Preis			

¹⁾ Basiert auf folgenden Annahmen: 1. Max. Distanz zwischen Gerät und am weitesten entfernter simultaner Saugstelle. 20 m; 2. Max. Anschluss-Ø: DN 50; 3. Übliches Sauggut.

		Project IVR-L 100/30 Sc ...	Project IVR-L 100/15 Sc ...	Project IVR-L 100/24-2 Sc ...
Technische Daten				
Stromart	Ph / V / Hz	3 / 400 / 50	3 / 400 / 50	1 / 220-240 / 50-60
Aufnahmeleistung	kW	3,0	1,5	2,4
Luftmenge	l/s / m ³ /h	88 / 312	58 / 210	148 / 532
Vakuum	mbar / kPa	260 / 26	200 / 20	230 / 23
Max. empfohlener Anschluss-Ø	mm	70	50	70
Max. simultane Saugstellen ¹⁾		1	1	1
Bestell-Nr.		auf Anfrage	auf Anfrage	auf Anfrage
Preis				

¹⁾ Basiert auf folgenden Annahmen: 1. Max. Distanz zwischen Gerät und am weitesten entfernter simultaner Saugstelle. 20 m; 2. Max. Anschluss-Ø: DN 50; 3. Übliches Sauggut.

		Project IVR-L 50/30 Sc ...	Project IVR-L 50/15 Sc ...	Project IVR-L 50/24-2 Sc ...
Technische Daten				
Stromart	Ph / V / Hz	3 / 400 / 50	3 / 400 / 50	1 / 220-240 / 50-60
Aufnahmeleistung	kW	3,0	1,5	2,4
Luftmenge	l/s / m ³ /h	88 / 312	58 / 210	148 / 532
Vakuum	mbar / kPa	260 / 26	200 / 20	230 / 23
Max. empfohlener Anschluss-Ø	mm	70	50	70
Max. simultane Saugstellen ¹⁾		1	1	1
Bestell-Nr.		auf Anfrage	auf Anfrage	auf Anfrage
Preis				

¹⁾ Basiert auf folgenden Annahmen: 1. Max. Distanz zwischen Gerät und am weitesten entfernter simultaner Saugstelle. 20 m; 2. Max. Anschluss-Ø: DN 50; 3. Übliches Sauggut.

GROBBEARBEITUNG / NASS - MEDIUM Ef



Hohe Saugkraft und kundenspezifische Austragung

Ob zur Maschinenreinigung mit Handabsaugstellen und für wenige Stunden täglich oder im Dauerbetrieb in den Arbeitsprozess eingebunden: unsere Absauglösungen Project IVR-L 100/XX Ef ... Medium sind exakt auf den Kundenbedarf für die nasse Grobbearbeitung zugeschnitten. Mittlere Mengen grober Späne mit Schmierstoffen, wie sie beim Fräsen, Drehen, Sägen, Bohren, Schleifen von Metall, Guss oder Kunststoff anfallen, werden zuverlässig aufgesaugt und dank des Schräglaufes in kundenspezifische Orte und Behälter ausgetragen.



Abbildung zeigt Project IVR-L 100/24-2 Ef

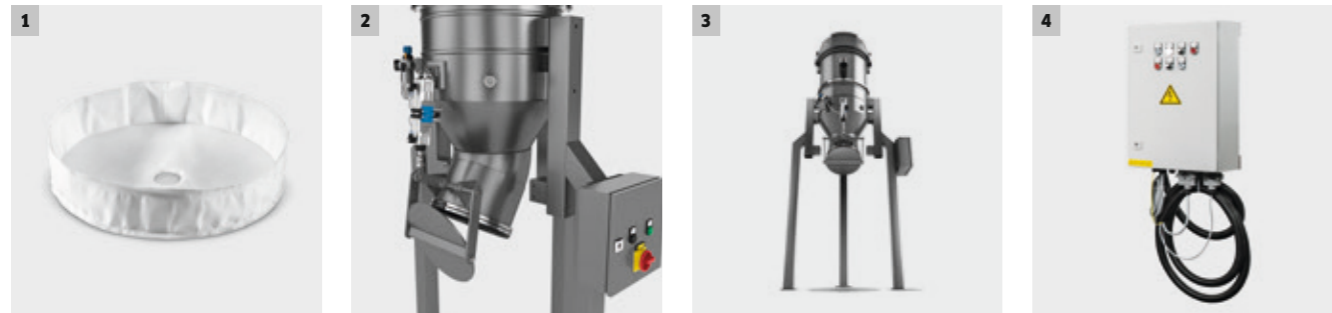

1 Filtersystem

- Mit Flächenfilter der Staubklasse L und 0,45 m² Filterfläche.
- Optional ist auch ein leistungsstärkerer Taschenfilter der Staubklasse L mit 1,75 m² Filterfläche erhältlich.

2 Sammlungs- und Austragungssysteme

- Mit Austragungsklappe, die sich automatisch nach dem Prinzip der Schwerkraft öffnet.
- Optional sind weitere Austragungssysteme erhältlich, zum Beispiel zur manuellen oder automatischen elektropneumatischen Klappenöffnung.
- Ebenfalls optional sind ein Spänetrichter, ein Spülsystem für Gussspäne oder eine Flüssigkeitsabscheidung zur separaten Entleerung von Flüssigkeiten und Feststoffen integrierbar.

3 Rahmengestell

- Je nach Kundenwunsch kann das Rahmengestell exakt an den jeweiligen Aufstellort mit seinen spezifischen Platzverhältnissen angepasst werden.

4 Sensorik

- Zur präzisen Überwachung des Geräts sind optional Sensoren zur Betriebs- und Filterzustandsüberwachung sowie zur Überwachung des Füllstands und der Austragungsklappe integrierbar.
- Ebenfalls optional erhältlich ist ein Sensor, der eventuelle Verstopfungen des angeschlossenen Saugschlauchs bzw. der Rohrleitung erkennt und meldet.

TECHNISCHE DATEN UND AUSSTATTUNG

		Project IVR-L 100/40 Ef ...	Project IVR-L 100/30 Ef ...	Project IVR-L 100/15 Ef ...
Technische Daten				
Stromart	Ph / V / Hz	3 / 400 / 50	3 / 400 / 50	3 / 400 / 50
Aufnahmeleistung	kW	4,0	3,0	1,5
Luftmenge	l/s / m ³ /h	138 / 495	88 / 312	57 / 210
Vakuum	mbar / kPa	140 / 14	260 / 26	200 / 20
Max. empfohlener Anschluss-Ø	mm	70	70	70
Max. simultane Saugstellen ¹⁾		1-2	1	1
Bestell-Nr.		auf Anfrage	auf Anfrage	auf Anfrage
Preis				

¹⁾ Basiert auf folgenden Annahmen: 1. Max. Distanz zwischen Gerät und weitestest entfernter simultaner Saugstelle. 20m; 2. Max. Anschluss-Ø: DN 50; 3. Übliches Sauggut.

		Project IVR-L 100/24-2 Ef ...
Technische Daten		
Stromart	Ph / V / Hz	1 / 220-240 / 50-60
Aufnahmeleistung	kW	2,4
Luftmenge	l/s / m ³ /h	148 / 532
Vakuum	mbar / kPa	230 / 23
Tc		n/a
Sc		n/a
Max. empfohlener Anschluss-Ø	mm	70
Max. simultane Saugstellen ¹⁾		1
Bestell-Nr.		auf Anfrage
Preis		

¹⁾ Basiert auf folgenden Annahmen: 1. Max. Distanz zwischen Gerät und weitestest entfernter simultaner Saugstelle. 20m; 2. Max. Anschluss-Ø: DN 50; 3. Übliches Sauggut.

GROBBEARBEITUNG / NASS - LARGE



Sehr hohe Leistung und komfortabelste Entleerung

Die starke Absauglösung für die nasse Grobbearbeitung, bei der sehr große Mengen grober und nasser Späne aus Metall, Guss oder Kunststoff anfallen, wie dies beispielsweise bei Bearbeitungsverfahren mit Kühlschmierstoffen beim Fräsen, Drehen, Sägen, Bohren und Schleifen der Fall ist. Der ausfahrbare Sammelbehälter ist extrem einfach und schnell zu entleeren. Die Absauglösung Project IVR-L XX/XX ... Large ist für den Dauerbetrieb zur Absaugung im Prozess geeignet.



Abbildung zeigt Project IVR-L 120/75 Sc Tc

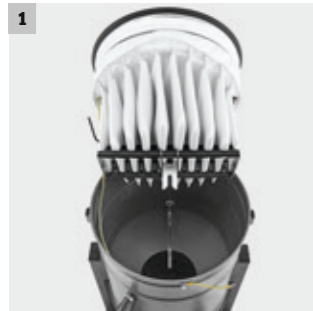

1 Filtersystem

- Ausgestattet mit Taschenfilter der Staubklasse L mit 3,2 m² Filterfläche und manueller Filterabreinigung.
- Optional ist auch ein Taschenfilter mit 5,2 m² der Staubklasse L sowie eine automatische elektrische Filterabreinigung erhältlich.



2 Sammlungs- und Aufragungssysteme

- Mit 120-Liter-Sammelbehälter und komfortablem Absetz- und Kippfahrgestell.
- Auf Wunsch alternativ auch ein Absetzsammelbehälter mit 100 Liter Fassungsvermögen.

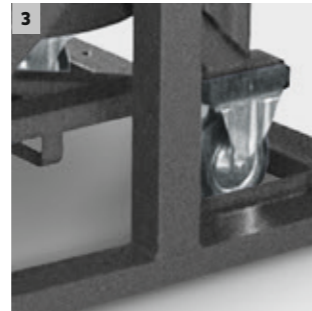

3 Rahmengestell

- Inklusive Rahmengestell für eine stationäre Aufstellung des Geräts mit ausfahrbarem Sammelbehälter.



4 Sensorik

- Zur präzisen Überwachung des Geräts sind optional Sensoren zur elektrischen Betriebs- und Filterzustandsüberwachung sowie zur Überwachung des Füllstands integrierbar.
- Ebenfalls optional erhältlich ist ein Sensor, der eventuelle Verstopfungen des angeschlossenen Saugschlauchs bzw. der Rohrleitung erkennt und meldet.

TECHNISCHE DATEN UND AUSSTATTUNG

		Project IVR-L 120/75 Sc Tc ...	Project IVR-L 120/60 Sc Tc ...	Project IVR-L 120/55 Sc Tc ...
Technische Daten				
Stromart	Ph / V / Hz	3 / 400 / 50	3 / 400 / 50	3 / 400 / 50
Aufnahmeleistung	kW	7,5	6,0	5,5
Luftmenge	l/s / m ³ /h	254 / 915	175 / 630	138 / 495
Vakuum	mbar / kPa	175 / 17,5	260 / 26	240 / 24
Max. empfohlener Anschluss-Ø	mm	100	100	100
Max. simultane Saugstellen ¹⁾		1-2	1-2	1-2
Bestell-Nr.		auf Anfrage	auf Anfrage	auf Anfrage
Preis				

¹⁾ Basiert auf folgenden Annahmen: 1. Max. Distanz zwischen Gerät und weitestest entfernter simultaner Saugstelle. 20m; 2. Max. Anschluss-Ø: DN 50; 3. Übliches Sauggut.

		Project IVR-L 100/75 Tc ...	Project IVR-L 100/60 Tc ...	Project IVR-L 100/55 Tc ...
Technische Daten				
Stromart	Ph / V / Hz	3 / 400 / 50	3 / 400 / 50	3 / 400 / 50
Aufnahmeleistung	kW	7,5	6,0	5,5
Luftmenge	l/s / m ³ /h	254 / 915	175 / 630	138 / 495
Vakuum	mbar / kPa	175 / 17,5	260 / 26	240 / 24
Max. empfohlener Anschluss-Ø	mm	100	100	100
Max. simultane Saugstellen ¹⁾		1-2	1-2	1-2
Bestell-Nr.		auf Anfrage	auf Anfrage	auf Anfrage
Preis				

¹⁾ Basiert auf folgenden Annahmen: 1. Max. Distanz zwischen Gerät und weitestest entfernter simultaner Saugstelle. 20m; 2. Max. Anschluss-Ø: DN 50; 3. Übliches Sauggut.

GROBBEARBEITUNG / NASS - LARGE EF



Abbildung zeigt Project IVR-L 100/55 Ef

Höchste Saugkraft und Austragung selbst für den Dauerbetrieb

Dank des integrierten Schräglaufes unserer Absauglösung Project IVR-L 100/XX Ef ... Large ist eine schnelle Austragung des Saugmediums in kundenspezifische Orte wie beispielsweise Unterflurförderer problemlos möglich. Die sehr hohe Saugleistung des im Dauerbetrieb einsetzbaren Geräts erlaubt das Saugen sehr großer Mengen grober nasser Späne aus Metall, Guss oder Kunststoff, die bei der nassen Grobbearbeitung wie dem Fräsen, Drehen, Sägen, Bohren oder Schleifen sowie bei Bearbeitungsverfahren mit Kühlschmierstoffen anfallen.



1 Filtersystem

- Ausgestattet mit Taschenfilter der Staubklasse L mit 1,75 m² Filterfläche und manueller Filterabreinigung.
- Optional sind auch Taschenfilter mit 3,2 oder 5,2 m² der Staubklasse L sowie automatische elektrische Filterabreinigungssysteme erhältlich.

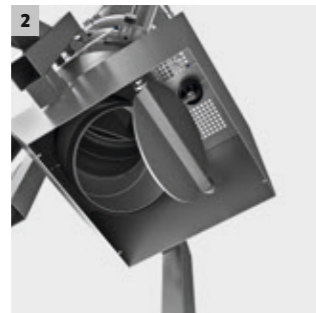

2 Sammlungs- und Austragungssysteme

- Das Gerät ist mit einer Austragungsklappe versehen, die sich automatisch elektropneumatisch öffnet.
- Optional sind weitere Versionen erhältlich, zum Beispiel zur manuellen Betätigung oder automatisch nach dem Prinzip der Schwerkraft.
- Optional sind eine kontinuierliche Austragung im laufenden Betrieb durch Doppelkammer- oder Zellenradschleuse sowie die Integration eines Spülsystems für Gussspäne sowie eine Flüssigkeitsabscheidung zur separaten Entleerung von Flüssigkeiten und Feststoffen realisierbar.



3 Rahmengestell

- Das kompakte Rahmengestell ermöglicht eine bedarfsgerechte, flexible und schnelle Aufstellung des Geräts an unterschiedlichen Orten der Fertigung.



4 Sensorik

- Zur präzisen Überwachung des Geräts sind optional Sensoren zur Betriebs- und Filterzustandsüberwachung sowie zur Überwachung des Füllstands und der Austragungsklappe integrierbar.
- Ebenfalls optional erhältlich ist ein Sensor, der eventuelle Verstopfungen des angeschlossenen Saugschlauchs bzw. der Rohrleitung erkennt und meldet.

TECHNISCHE DATEN UND AUSSTATTUNG

		Project IVR-L 100/75 Ef ...	Project IVR-L 100/60 Ef ...	Project IVR-L 100/55 Ef ...
Technische Daten				
Stromart	Ph / V / Hz	3 / 400 / 50	3 / 400 / 50	3 / 400 / 50
Aufnahmeleistung	kW	7,5	6,0	5,5
Luftmenge	l/s / m ³ /h	254 / 915	175 / 630	495
Vakuum	mbar / kPa	175 / 17,5	260 / 26	24
Max. empfohlener Anschluss-Ø	mm	100	100	70
Max. simultane Saugstellen ¹⁾		1-2	1-2	1-2
Bestell-Nr.		auf Anfrage	auf Anfrage	auf Anfrage
Preis				

¹⁾ Basiert auf folgenden Annahmen: 1. Max. Distanz zwischen Gerät und weitestest entfernter simultaner Saugstelle. 20m; 2. Max. Anschluss-Ø: DN 50; 3. Übliches Sauggut.

GROBBEARBEITUNG / NASS - EXTRA LARGE (Ef)



Maximalste Saugleistung auch bei Dauerbetrieb

Diese sehr saugstarke Absauglösung Project IVR-L xx/xx (Ef) ... Extra Large kann mühelos sehr große Mengen nasser Metall-, Guss-, oder Kunststoffspäne, die bei Bearbeitungsverfahren mit Kühlschmierstoffen beim Fräsen, Drehen, Sägen, Bohren und Schleifen anfallen, im Dauerbetrieb absaugen und entsorgen. Ausgestattet mit automatischem Schrägauslauf, optional aber auch mit anderen Systemen von der Zellenradschleuse bis hin zu unterschiedlichen Sammelbehältersystemen realisierbar.



Abbildung zeigt Project IVR-L 100/110 Ef

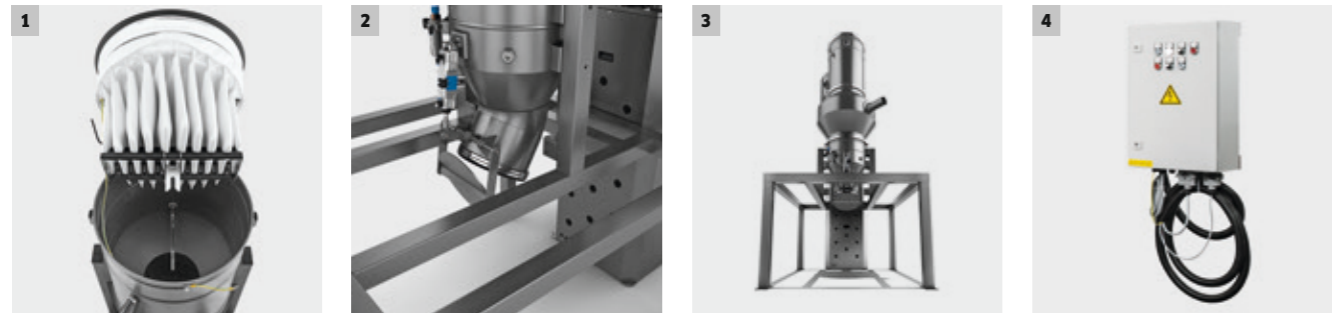

1 Filtersystem

- Ausgestattet mit Taschenfilter der Staubklasse L bis 10,4 m² Filterfläche sowie automatischer, elektrischer Filterabreinigung mit Rüttelmotor.

2 Sammlungs- und Austragungssysteme

- Standardmäßig ist das Gerät mit einer Austragungsklappe versehen, die sich automatisch elektropneumatisch öffnet.
- Optional ist auch eine automatische Austragungsklappe nach dem Prinzip der Schwerkraft realisierbar.
- Kontinuierliche Austragung im laufenden Betrieb durch Doppelkammer- oder Zellenradschleuse und Integration eines Spülsystems für Gusspäne.
- Auf Wunsch auch als Sammelbehältervariante mit einem 120 Liter großen Sammelbehälter mit Absetz- und Kippfahrgestell erhältlich.

3 Rahmengestell

- Je nach Kundenwunsch kann das Rahmengestell exakt an den jeweiligen Aufstellort mit seinen spezifischen Platzverhältnissen angepasst werden.

4 Sensorik

- Zur präzisen Überwachung des Geräts sind optional Sensoren zur Betriebs- und Filterzustandsüberwachung sowie zur Überwachung des Füllstands integrierbar.
- Ebenfalls optional erhältlich ist ein Sensor, der eventuelle Verstopfungen des angeschlossenen Saugschlauchs bzw. der Rohrleitung erkennt und meldet.

TECHNISCHE DATEN UND AUSSTATTUNG

Project IVR-L 120/110 Sc Tc ... Project IVR-L 100/110 Tc

Technische Daten		Project IVR-L 120/110 Sc Tc ...	Project IVR-L 100/110 Tc
Stromart	Ph / V / Hz	3 / 400 / 50	3 / 400 / 50
Aufnahmeleistung	kW	11,0	11,0
Luftmenge	l/s / m ³ /h	275 / 990	275 / 990
Vakuum	mbar / kPa	240 / 24	240 / 24
Max. empfohlener Anschluss-Ø	mm	120	120
Max. simultane Saugstellen ¹⁾		2-3	2-3
Bestell-Nr.		auf Anfrage	auf Anfrage
Preis			

¹⁾ Basiert auf folgenden Annahmen: 1. Max. Distanz zwischen Gerät und am weitesten entfernter simultaner Saugstelle. 20 m; 2. Max. Anschluss-Ø: DN 50; 3. Übliches Sauggut.

Project IVR-L 100/220 Ef ... Project IVR-L 100/165 Ef ... Project IVR-L 100/110 Ef ...

Technische Daten		Project IVR-L 100/220 Ef ...	Project IVR-L 100/165 Ef ...	Project IVR-L 100/110 Ef ...
Stromart	Ph / V / Hz	3 / 400 / 50	3 / 400 / 50	3 / 400 / 50
Aufnahmeleistung	kW	22,0	16,5	11,0
Luftmenge	l/s / m ³ /h	550 / 1980	412 / 1485	275 / 990
Vakuum	mbar / kPa	240 / 24	240 / 24	240 / 24
Max. empfohlener Anschluss-Ø	mm	140	140	120
Max. simultane Saugstellen ¹⁾		3-5	3-5	2-3
Bestell-Nr.		auf Anfrage	auf Anfrage	
Preis				

¹⁾ Basiert auf folgenden Annahmen: 1. Max. Distanz zwischen Gerät und am weitesten entfernter simultaner Saugstelle. 20 m; 2. Max. Anschluss-Ø: DN 50; 3. Übliches Sauggut.

GROBBEARBEITUNG / TROCKEN - SMALL

Hohe Saugkraft bei maximaler Kompaktheit



Dank ihrer sehr kompakten Bauweise, ist die Absauglösung Project IVR-B XX/XX ... Small für trockene Bearbeitungsverfahren wie Fräsen, Drehen, Sägen oder Bohren auch unter widrigen Platzverhältnissen platzierbar. Mit ihrer hohen Saugkraft eignet sie sich zum Saugen mittlerer Mengen von Metall, Guss, Kunst- und Verbundstoffen zum Dauerbetrieb im Fertigungsprozess oder zur Reinigung von Werkstücken an Handabsaugstellen.



Abbildung zeigt Project IVR-B 50/30

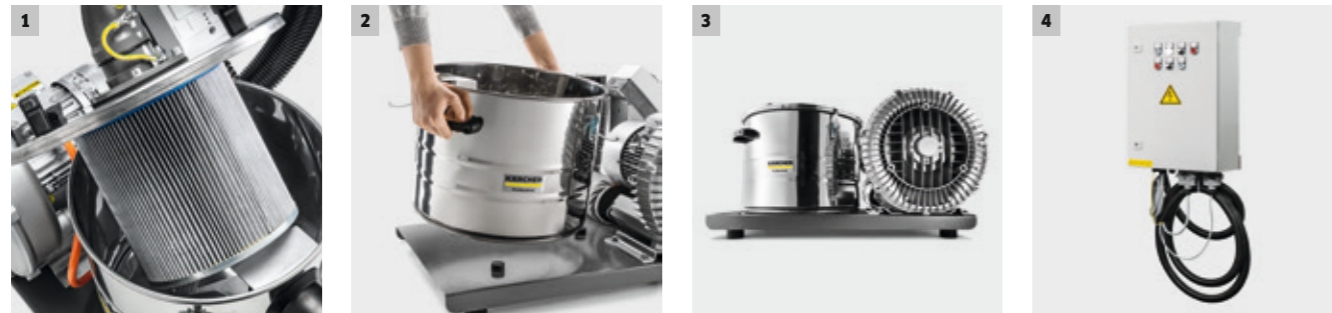

1 Filtersystem

- Standardmäßig mit einem Patronenfilter der Staubklasse M mit 1 m² Filterfläche ausgestattet.
- Optional sind auch Patronenfilter der Staubklasse L mit 1 m² sowie ein spezieller Textilfilter erhältlich.
- Auf Wunsch mit automatischer pneumatisch betätigter Filterabreinigung.

2 Sammlungs- und Austragungssysteme

- Mit 50-Liter-Edelstahlsammelbehälter.
- Optional auch mit Behältergrößen von 20, 30 und 100 Litern.

3 Rahmengestell

- Das Gerät ist für den stationären Einsatz vorgesehen.
- Optional ist auch eine mobile Variante mit Rollen möglich.
- Bei Bedarf ebenfalls realisierbar ist die Umsetzung eines schallgedämmten Gehäuses bei den 3-kW-Varianten..

4 Sensorik

- Zur präzisen Überwachung des Geräts sind optional Sensoren zur Betriebs- und Filterzustandsüberwachung sowie zur Überwachung des Füllstands integrierbar.
- Ebenfalls optional erhältlich ist ein Sensor, der eventuelle Verstopfungen des angeschlossenen Saugschlauchs bzw. der Rohrleitung erkennt und meldet.

TECHNISCHE DATEN UND AUSSTATTUNG

		Project IVR-B 100/30 ...	Project IVR-B 100/15 ...	Project IVR-B 50/30 ...
Technische Daten				
Stromart	Ph / V / Hz	3 / 400 / 50	3 / 400 / 50	3 / 400 / 50
Aufnahmeleistung	kW	3,0	1,5	3,0
Luftmenge	l/s / m ³ /h	88 / 312	58 / 210	88 / 312
Vakuum	mbar / kPa	260 / 26	200 / 20	260 / 26
Max. empfohlener Anschluss-Ø	mm	50	50	50
Max. simultane Saugstellen ¹⁾		1	1	1
Bestell-Nr.		auf Anfrage	auf Anfrage	auf Anfrage
Preis				

¹⁾ Basiert auf folgenden Annahmen: 1. Max. Distanz zwischen Gerät und am weitesten entfernter simultaner Saugstelle. 20 m; 2. Max. Anschluss-Ø: DN 50; 3. Übliches Sauggut.

		Project IVR-B 50/15 ...	Project IVR-B 30/15 ...	Project IVR-B 20/8 ...
Technische Daten				
Stromart	Ph / V / Hz	3 / 400 / 50	3 / 400 / 50	3 / 400 / 50
Aufnahmeleistung	kW	1,5	1,5	0,8
Luftmenge	l/s / m ³ /h	58 / 210	58 / 210	39 / 140
Vakuum	mbar / kPa	200 / 20	200 / 20	90 / 9
Max. empfohlener Anschluss-Ø	mm	50	50	50
Max. simultane Saugstellen ¹⁾		1	1	1
Bestell-Nr.		auf Anfrage	auf Anfrage	auf Anfrage
Preis				

¹⁾ Basiert auf folgenden Annahmen: 1. Max. Distanz zwischen Gerät und am weitesten entfernter simultaner Saugstelle. 20 m; 2. Max. Anschluss-Ø: DN 50; 3. Übliches Sauggut.

GROBBEARBEITUNG / TROCKEN - MEDIUM

Mobile Absauglösung mit hoher Saugkraft



Abbildung zeigt Project IVR 50/30 Sc



1 Filtersystem

- Standardmäßig mit Taschenfilter der Staubklasse M mit 1,75 m² Filterfläche sowie manueller Filterabreinigung ausgestattet.
- Optional auch mit Taschenfilter der Staubklasse L und wahlweise 1,75 oder 3,2 m² erhältlich.
- Bei Bedarf steht auch ein Taschenfilter der Staubklasse M mit 3,2 m² Filterfläche und Beschichtungen mit PTFE und schwer entflammbarer Membran zur Verfügung.
- Versionen mit automatischer elektrischer Filterabreinigung sind ebenfalls realisierbar.

2 Sammlungs- und Austragungssysteme

- Serienmäßig mit einem Sammelbehälter mit 50 Litern Fassungsvermögen mit Absetzfahrgestell ausgestattet.
- Optional ist auch ein 100-Liter-Sammelbehälter sowie Versionen aus Edelstahl erhältlich.



3 Rahmengestell

- Das kompakte und mobile Rahmengestell ermöglicht eine bedarfsgerechte, flexible und schnelle Aufstellung des Geräts an unterschiedlichen Orten der Fertigung.



4 Sensorik

- Zur präzisen Überwachung des Geräts sind optional Sensoren zur Betriebs- und Filterzustandsüberwachung sowie zur Überwachung des Füllstands integrierbar.
- Ebenfalls optional erhältlich ist ein Sensor, der eventuelle Verstopfungen des angeschlossenen Saugschlauchs bzw. der Rohrleitung erkennt und meldet.

TECHNISCHE DATEN UND AUSSTATTUNG

		Project IVR 100/40 Sc ...	Project IVR 100/30 Sc ...	Project IVR 100/15 Sc ...
Technische Daten				
Stromart	Ph / V / Hz	3 / 400 / 50	3 / 400 / 50	3 / 400 / 50
Aufnahmeleistung	kW	4,0	3,0	1,5
Luftmenge	l/s / m ³ /h	138 / 495	88 / 312	58 / 210
Vakuum	mbar / kPa	140 / 14	260 / 26	200 / 20
Max. empfohlener Anschluss-Ø	mm	70	70	50
Max. simultane Saugstellen ¹⁾		1-2	1	1
Bestell-Nr.		auf Anfrage	auf Anfrage	auf Anfrage
Preis				

¹⁾ Basiert auf folgenden Annahmen: 1. Max. Distanz zwischen Gerät und am weitesten entfernter simultaner Saugstelle. 20 m; 2. Max. Anschluss-Ø: DN 50; 3. Übliches Sauggut.

		Project IVR 100/24-2 Sc ...	Project IVR 50/40 Sc	Project IVR 50/30 Sc
Technische Daten				
Stromart	Ph / V / Hz	1 / 220-240 / 50-60	3 / 400 / 50	3 / 400 / 50
Aufnahmeleistung	kW	2,4	4,0	3,0
Luftmenge	l/s / m ³ /h	148 / 532	138 / 495	88 / 312
Vakuum	mbar / kPa	230 / 23	140 / 14	260 / 26
Max. empfohlener Anschluss-Ø	mm	70	70	70
Max. simultane Saugstellen ¹⁾		1	1-2	1
Bestell-Nr.		auf Anfrage	auf Anfrage	auf Anfrage
Preis				

¹⁾ Basiert auf folgenden Annahmen: 1. Max. Distanz zwischen Gerät und am weitesten entfernter simultaner Saugstelle. 20 m; 2. Max. Anschluss-Ø: DN 50; 3. Übliches Sauggut.

		Project IVR 50/15 Sc	Project IVR 50/24-2 Sc
Technische Daten			
Stromart	Ph / V / Hz	3 / 400 / 50	1 / 220-240 / 50-60
Aufnahmeleistung	kW	1,5	2,4
Luftmenge	l/s / m ³ /h	58 / 210	148 / 532
Vakuum	mbar / kPa	200 / 20	30 / 23
Max. empfohlener Anschluss-Ø	mm	50	70
Max. simultane Saugstellen ¹⁾		1	1
Bestell-Nr.		auf Anfrage	auf Anfrage
Preis			

¹⁾ Basiert auf folgenden Annahmen: 1. Max. Distanz zwischen Gerät und weitestest entfernter simulatner Saugstelle. 20m; 2. Max. Anschluss-Ø: DN 50; 3. Übliches Sauggut.

GROBBEARBEITUNG / TROCKEN - MEDIUM Ef



Abbildung zeigt Project IVR 100/30 Ef

Hohe Saugkraft und flexible Austragung

Die Absauglösung Project IVR 100/XX Ef ... Medium mit hoher Saugkraft zum Saugen mittlerer Mengen bei trockenen Grob-bearbeitungsverfahren wie Metall-, Guss- oder Kunststoffspäne, die beim Fräsen, Drehen, Sägen, Bohren und Schleifen anfallen, hat dank ihrer kompakten Grundfläche nur einen geringen Platzbedarf. Neben dem Dauerbetrieb ist sie auch ideal zur Maschinenreinigung an Handabsaugstellen geeignet. Der integrierte Schräglauf und das mobile Fahrgestell ermöglichen eine komfortable Austragung in kundenspezifische Orte.



1 Filtersystem

- Serienmäßige Ausstattung mit Taschenfilter der Staubklasse M und 1,75 m² Filterfläche sowie manueller Filterabreinigung.
- Optional steht auch eine Filterversion mit PTFE-Beschichtung oder einer Membran aus schwer entflammablem Material zur Verfügung.



2 Sammlungs- und Austragungssysteme

- Austragungssystem mit manueller Betätigung.
- Optional ist auch eine Variante mit automatischer Austragungsklappe nach dem Prinzip der Schwerkraft möglich.
- Bei stationärer Ausführung ohne mobiles Fahrgestell mit kontinuierlicher Austragung mit Doppelkammerschleuse oder Zellenradschleuse realisierbar.



3 Rahmengestell

- Das kompakte und mobile Rahmengestell ermöglicht eine bedarfsge-rechte, flexible und schnelle Aufstellung des Geräts an unterschied-lichen Orten der Fertigung. Optional mit stationärem Rahmengestell erhältlich.
- Optional mit stationärem Rahmengestell bei Doppelkammer- oder Zellenradschleuse.



4 Sensorik

- Zur präzisen Überwachung des Geräts sind optional Sensoren zur Betriebs- und Filterzustandsüberwachung integrierbar.
- Ebenfalls optional erhältlich ist ein Sensor, der eventuelle Verstopfun-gen des angeschlossenen Saugschlauchs bzw. der Rohrleitung erkennt und meldet.

TECHNISCHE DATEN UND AUSSTATTUNG

		Project IVR 100/40 Ef ...	Project IVR 100/30 Ef ...	Project IVR 100/24-2 Ef ...
Technische Daten				
Stromart	Ph / V / Hz	3 / 400 / 50	3 / 400 / 50	1 / 220-240 / 50-60
Aufnahmeleistung	kW	4,0	3,0	2,4
Luftmenge	l/s / m ³ /h	138 / 495	88 / 312	148 / 532
Vakuum	mbar / kPa	140 / 14	260 / 26	230 / 23
Max. empfohlener Anschluss-Ø	mm	70	70	70
Max. simultane Saugstellen ¹⁾		1-2	1	1
Bestell-Nr.		auf Anfrage	auf Anfrage	auf Anfrage
Preis				

¹⁾ Basiert auf folgenden Annahmen: 1. Max. Distanz zwischen Gerät und am weitesten entfernter simultaner Saugstelle. 20 m; 2. Max. Anschluss-Ø: DN 50; 3. Übliches Sauggut.

GROBBEARBEITUNG / TROCKEN - LARGE Pp



Sehr hohe Saugkraft ohne Strom für die trockene Grobbearbeitung

Der langlebige und geräuscharme pneumatische Antrieb der Absauglösung Project IVR XX/XX-Pp ... Large sorgt für einen sehr hohen Unterdruck, große Luftfördermengen und damit höchste Saugkraft im Dauerbetrieb. Geeignet zum Saugen großer Mengen an Spänen und Stäuben aus Metall, Guss, Kunst- und Verbundstoffen bei trockenen Grobbearbeitungsverfahren wie Fräsen, Drehen, Sägen, Bohren und Schleifen. Der ausfahrbare Sammelbehälter erleichtert die Entleerung erheblich.



Abbildung zeigt Project IVR 100/110-Pp Sc



1 Filtersystem

- Ausgestattet mit einem Taschenfilter der Staubklasse M mit 1,75 m² Filterfläche.
- Optional steht auch eine Filterversion mit PTFE-Beschichtung und schwer entflammbarer Membran zur Verfügung.

2 Sammlungs- und Austragungssysteme

- Ausfahrbare Sammelbehälter mit 100 Liter Fassungsvermögen und Absetzfahrgestell.
- Optional mit Behältern aus Edelstahl mit 50 oder 100 Liter Fassungsvermögen lieferbar.
- Auf Wunsch ist auch eine Version mit manueller Austragungsklappe erhältlich.

3 Rahmengestell

- Das kompakte und mobile Rahmengestell ermöglicht eine bedarfsgerechte, flexible und schnelle Aufstellung des Geräts an unterschiedlichen Orten der Fertigung.

4 Sensorik

- Zur präzisen Überwachung des Geräts sind optional Sensoren zur Filterzustandsüberwachung sowie zur Überwachung des Füllstands integrierbar.

TECHNISCHE DATEN UND AUSSTATTUNG

Project IVR 100/150-Pp Sc ... Project IVR 100/110-Pp Sc ... Project IVR 100/75-Pp Sc ...

Technische Daten		Project IVR 100/150-Pp Sc ...	Project IVR 100/110-Pp Sc ...	Project IVR 100/75-Pp Sc ...
Stromart	Ph / V / Hz	Pneumatic	Pneumatic	Pneumatic
Aufnahmeleistung	kW	>11	>7,5	7,5
Luftmenge	l/s / m ³ /h	339 / 1219	271 / 975	203 / 732
Vakuum	mbar / kPa	500 / 50	500 / 50	500 / 50
Max. empfohlener Anschluss-Ø	mm	70	70	70
Max. simultane Saugstellen ¹⁾		2-3	1-2	1-2
Bestell-Nr.		auf Anfrage	auf Anfrage	auf Anfrage
Preis				

¹⁾ Basiert auf folgenden Annahmen: 1. Max. Distanz zwischen Gerät und weitestest entfernter simulatner Saugstelle. 20m; 2. Max. Anschluss-Ø: DN 50; 3. Übliches Sauggut.

Project IVR 100/150-Pp Ef ... Project IVR 100/110-Pp Ef ... Project IVR 100/75-Pp Ef ...

Technische Daten		Project IVR 100/150-Pp Ef ...	Project IVR 100/110-Pp Ef ...	Project IVR 100/75-Pp Ef ...
Stromart	Ph / V / Hz	Pneumatic	Pneumatic	Pneumatic
Aufnahmeleistung	kW	>11	>7,5	7,5
Luftmenge	l/s / m ³ /h	339 / 1219	271 / 975	203 / 732
Vakuum	mbar / kPa	500 / 50	500 / 50	500 / 50
Max. empfohlener Anschluss-Ø	mm	70	70	70
Max. simultane Saugstellen ¹⁾		2-3	1-2	1-2
Bestell-Nr.		auf Anfrage	auf Anfrage	auf Anfrage
Preis				

¹⁾ Basiert auf folgenden Annahmen: 1. Max. Distanz zwischen Gerät und am weitesten entfernter simultaner Saugstelle. 20 m; 2. Max. Anschluss-Ø: DN 50; 3. Übliches Sauggut.

Project IVR 50/150-Pp Sc ... Project IVR 50/110-Pp Sc ... Project IVR 50/75-Pp Sc ...

Technische Daten		Project IVR 50/150-Pp Sc ...	Project IVR 50/110-Pp Sc ...	Project IVR 50/75-Pp Sc ...
Stromart	Ph / V / Hz	Pneumatic	Pneumatic	Pneumatic
Aufnahmeleistung	kW	>11	>7,5	7,5
Luftmenge	l/s / m ³ /h	339 / 1219	271 / 975	203 / 732
Vakuum	mbar / kPa	500 / 50	500 / 50	500 / 50
Max. empfohlener Anschluss-Ø	mm	70	70	70
Max. simultane Saugstellen ¹⁾		2-3	1-2	1-2
Bestell-Nr.		auf Anfrage	auf Anfrage	auf Anfrage
Preis				

¹⁾ Basiert auf folgenden Annahmen: 1. Max. Distanz zwischen Gerät und am weitesten entfernter simultaner Saugstelle. 20 m; 2. Max. Anschluss-Ø: DN 50; 3. Übliches Sauggut.

GROBBEARBEITUNG / TROCKEN - LARGE



Sehr hohe Saugkraft und komfortable Entleerung

Zum stationären Einsatz konzipierte, leistungsstarke Absauglösung Project IVR XX/XX ... Large zum Saugen großer Mengen an groben Spänen und Stäuben aus Metall, Guss, Kunst- und Verbundstoffen, die bei trockenen Grobbearbeitungsverfahren, wie Fräsen, Drehen, Sägen, Bohren oder Schleifen, entstehen. Mit ausfahrbarem Sammelbehälter für eine besonders komfortable Entleerung.



Abbildung zeigt Project IVR 100/55 Sc Tc

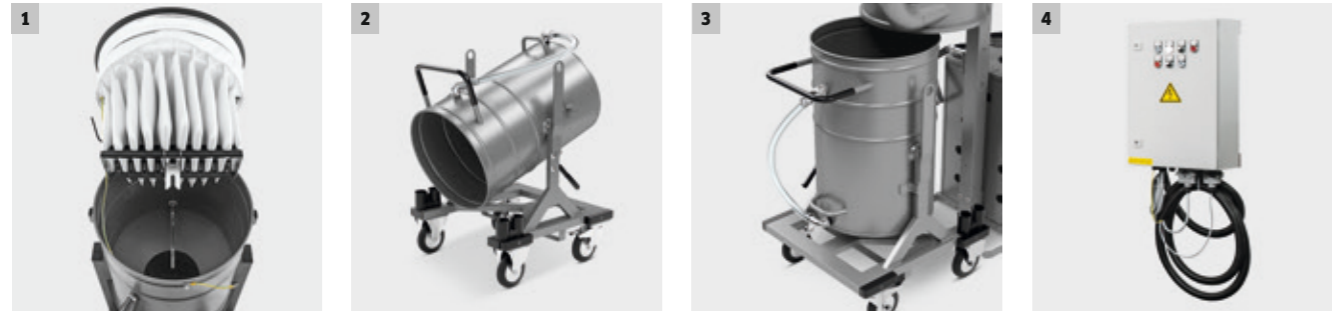

1 Filtersystem

- Ausgestattet mit einem Taschenfilter der Staubklasse M mit 1,75 m² Filterfläche sowie manueller Filterabreinigung.
- Optional sind auch Taschenfilter der Staubklasse L mit 3,2 oder 5,2 m² Filterfläche sowie der Staubklasse M mit 3,2 oder 5,2 m² Filterfläche und PTFE-Beschichtung, Membran und schwer entflammbarer Membran erhältlich.
- Auf Wunsch ist auch eine automatische elektrische Filterabreinigung integrierbar.

2 Sammlungs- und Austragungssysteme

- Mit einem Sammelbehälter mit 100 Liter Fassungsvermögen und Absetzfahrgestell ausgestattet.
- Auf Wunsch ist auch ein Sammelbehälter mit 120 Liter Fassungsvermögen mit Absetz- und Kippfahrgestell lieferbar.

3 Rahmengestell

- Im Lieferumfang ist ein Rahmengestell für eine stationäre Aufstellung des Geräts mit ausfahrbarem Sammelbehälter enthalten.

4 Sensorik

- Zur präzisen Überwachung des Geräts sind optional Sensoren zur Betriebs- und Filterzustandsüberwachung sowie zur Überwachung des Füllstands integrierbar.
- Ebenfalls optional erhältlich ist ein Sensor, der eventuelle Verstopfungen des angeschlossenen Saugschlauchs bzw. der Rohrleitung erkennt und meldet.

TECHNISCHE DATEN UND AUSSTATTUNG

		Project IVR 120/75 Sc Tc ...	Project IVR 120/60 Sc Tc ...	Project IVR 120/55 Sc Tc ...
Technische Daten				
Stromart	Ph / V / Hz	3 / 400 / 50	3 / 400 / 50	3 / 400 / 50
Aufnahmeleistung	kW	7,5	6,0	5,5
Luftmenge	l/s / m ³ /h	254 / 915	175 / 630	138 / 495
Vakuum	mbar / kPa	175 / 17,5	260 / 26	240 / 24
Max. empfohlener Anschluss-Ø	mm	70	70	70
Max. simultane Saugstellen ¹⁾		1-2	1-2	1-2
Bestell-Nr.		auf Anfrage	auf Anfrage	auf Anfrage
Preis				

¹⁾ Basiert auf folgenden Annahmen: 1. Max. Distanz zwischen Gerät und am weitesten entfernter simultaner Saugstelle. 20 m; 2. Max. Anschluss-Ø: DN 50; 3. Übliches Sauggut.

		Project IVR 100/75 Sc ...	Project IVR 100/60 Sc ...	Project IVR 100/55 Sc ...
Technische Daten				
Stromart	Ph / V / Hz	3 / 400 / 50	3 / 400 / 50	3 / 400 / 50
Aufnahmeleistung	kW	7,5	6,0	5,5
Luftmenge	l/s / m ³ /h	254 / 915	175 / 630	138 / 495
Vakuum	mbar / kPa	175 / 17,5	260 / 26	240 / 24
Max. empfohlener Anschluss-Ø	mm	70	70	70
Max. simultane Saugstellen ¹⁾		1-2	1-2	1-2
Bestell-Nr.		auf Anfrage	auf Anfrage	auf Anfrage
Preis				

¹⁾ Basiert auf folgenden Annahmen: 1. Max. Distanz zwischen Gerät und am weitesten entfernter simultaner Saugstelle. 20 m; 2. Max. Anschluss-Ø: DN 50; 3. Übliches Sauggut.

GROBBEARBEITUNG / TROCKEN - LARGE Ef

Sehr hohe Saugleistung und Austragung



Die leistungsstarke Absauglösung Project IVR 100/XX Ef ... Large überzeugt beim Saugen großer Mengen Metall-, Guss-, Kunst- und Verbundstoffspäne in der trockenen Grobbearbeitung. Ausgelegt für den Dauerbetrieb im Fertigungsprozess, sorgen der integrierte Schrägauslauf für eine komfortable Austragung des Saugguts sowie eine automatische Filterabreinigung für eine konstant hohe Saugleistung.



Abbildung zeigt Project IVR 100/55 Ef Afc

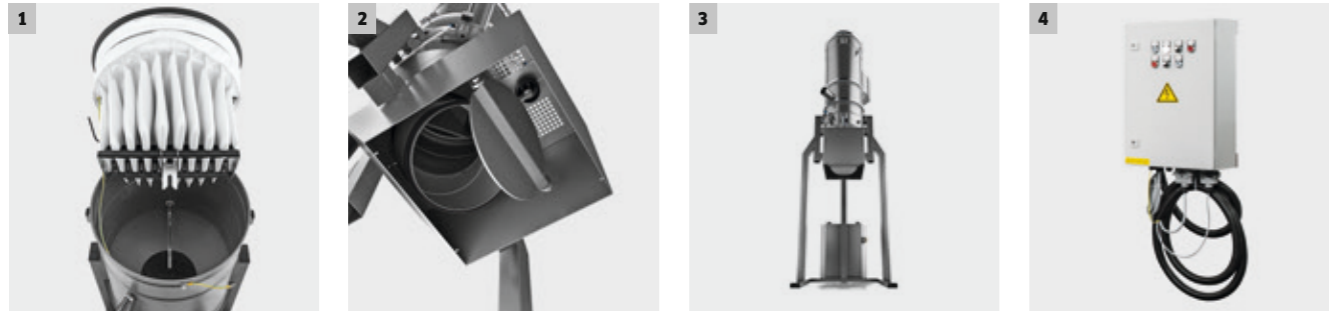

1 Filtersystem

- Ausgestattet mit einem Taschenfilter der Staubklasse M mit 1,75 m² Filterfläche sowie automatischer elektrischer Filterabreinigung.
- Optional sind auch Taschenfilter der Staubklasse L mit 1,75, 3,2 oder 5,2 m² Filterfläche sowie der Staubklasse M mit 3,2 oder 5,2 m² Filterfläche und PTFE-Beschichtung, Membran und schwer entflammbarer Membran erhältlich.
- Auf Wunsch ist auch eine manuelle Filterabreinigung integrierbar.

2 Sammlungs- und Austragungssysteme

- Automatisches, elektrisches Austragungssystem mit Schrägauslauf.
- Optional auch mit automatischer Austragungsklappe nach dem Prinzip der Schwerkraft oder mit kontinuierlicher Austragung mit Doppelkammerschleuse oder Zellenradschleuse realisierbar.

3 Rahmengestell

- Je nach Kundenwunsch kann das Rahmengestell exakt an den jeweiligen Aufstellort mit seinen spezifischen Platzverhältnissen angepasst werden.
- Optional mobile Variante bei 5,5 kW Antriebseinheit.

4 Sensorik

- Zur präzisen Überwachung des Geräts sind optional Sensoren zur Betriebs- und Filterzustandsüberwachung sowie zur Überwachung des Füllstands integrierbar.
- Ebenfalls optional erhältlich ist ein Sensor, der eventuelle Verstopfungen des angeschlossenen Saugschlauchs bzw. der Rohrleitung erkennt und meldet.

TECHNISCHE DATEN UND AUSSTATTUNG

		Project IVR 100/75 Ef ...	Project IVR 100/60 Ef ...	Project IVR 100/55 Ef ...
Technische Daten				
Stromart	Ph / V / Hz	3 / 400 / 50	3 / 400 / 50	3 / 400 / 50
Aufnahmeleistung	kW	7,5	6,0	5,5
Luftmenge	l/s / m³/h	254 / 915	175 / 630	138 / 495
Vakuum	mbar / kPa	175 / 17,5	260 / 26	240 / 24
Max. empfohlener Anschluss-Ø	mm	100	100	100
Max. simultane Saugstellen¹⁾		1-2	1-2	1-2
Bestell-Nr.		auf Anfrage	auf Anfrage	auf Anfrage
Preis				

¹⁾ Basiert auf folgenden Annahmen: 1. Max. Distanz zwischen Gerät und am weitesten entfernter simultaner Saugstelle. 20 m; 2. Max. Anschluss-Ø: DN 50; 3. Übliches Sauggut.

GROBBEARBEITUNG / TROCKEN - EXTRA LARGE (Ef)



Maximale Saugleistung selbst im Dauerbetrieb

Absauglösung Project IVR XX/XX (Ef) ... Extra Large zum zuverlässigen und sicheren Absaugen sehr großer Mengen an Spänen und Stäuben aus Metall, Guss, Kunst- und Verbundstoffen, die bei trockenen Grobbearbeitungsverfahren wie dem Fräsen, Drehen, Sägen, Bohren oder Schleifen anfallen. Einsetzbar im Dauerbetrieb mit unterschiedlichen Austragungen - vom Schräglauf bis hin zu einer Doppelkammerschleuse zur kontinuierlichen Austragung ohne Prozesspausen.



Abbildung zeigt Project IVR 100/110 Ef

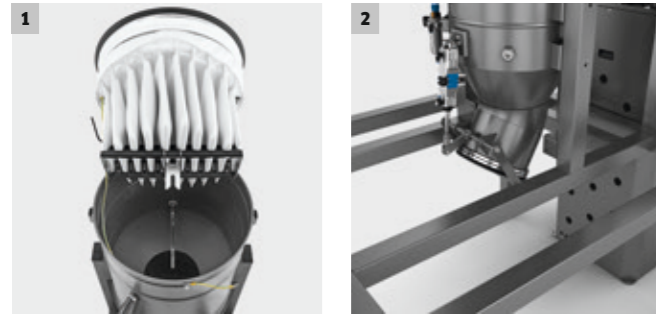

1 Filtersystem

- Ausgestattet mit einem Taschenfilter der Staubklasse M mit 3,2 m² Filterfläche sowie automatischer elektrischer Filterabreinigung.
- Optional stehen auch ein Taschenfilter der Staubklasse M mit 5,2 und 10,4 m² Filterfläche und PTFE-Beschichtung, Membran und schwer entflammbarer Membran erhältlich.
- Auch eine manuelle Filterabreinigung ist auf Wunsch integrierbar.

2 Sammlungs- und Austragungssysteme

- Mit automatischer, elektrischer Austragungsklappe.
- Auf Wunsch ist eine automatische Austragungsklappe nach dem Prinzip der Schwerkraft erhältlich.
- Optional mit Sammelbehälter 100 Liter mit Absetzfahrgestell oder 120 Liter mit Absetz- und Kippfahrgestell.
- Optional ist auch eine kontinuierliche Austragung im laufenden Betrieb durch Doppelkammer- oder Zellenradschleuse realisierbar.

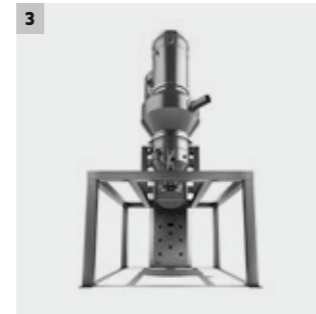

3 Rahmengestell

- Je nach Kundenwunsch kann das Rahmengestell exakt an den jeweiligen Aufstellort mit seinen spezifischen Platzverhältnissen angepasst werden.



4 Sensorik

- Zur präzisen Überwachung des Geräts sind optional Sensoren zur Betriebs- und Filterzustandsüberwachung sowie zur Überwachung des Füllstands und der Austragungsklappe integrierbar.
- Ebenfalls optional erhältlich ist ein Sensor, der eventuelle Verstopfungen des angeschlossenen Saugschlauchs bzw. der Rohrleitung erkennt und meldet.

TECHNISCHE DATEN UND AUSSTATTUNG

	Project IVR 120/110 Sc Tc ...	Project IVR 100/110 Sc ...
Technische Daten		
Stromart	Ph / V / Hz 3 / 400 / 50	3 / 400 / 50
Aufnahmeleistung	kW 11,0	11,0
Luftmenge	l/s / m ³ /h 275 / 990	275 / 990
Vakuum	mbar / kPa 240 / 24	240 / 24
Max. empfohlener Anschluss-Ø	mm 120	120
Max. simultane Saugstellen ¹⁾	2-3	2-3
Bestell-Nr.	auf Anfrage	auf Anfrage
Preis		

¹⁾ Basiert auf folgenden Annahmen: 1. Max. Distanz zwischen Gerät und am weitesten entfernter simultaner Saugstelle. 20 m; 2. Max. Anschluss-Ø: DN 50; 3. Übliches Sauggut.

	Project IVR 100/220 Ef ...	Projekt IVR 100/165 Ef ...	Project IVR 100/110 Ef ...
Technische Daten			
Stromart	Ph / V / Hz 3 / 400 / 50	3 / 400 / 50	3 / 400 / 50
Aufnahmeleistung	kW 22,0	16,5	11,0
Luftmenge	l/s / m ³ /h 550 / 1980	412 / 1485	275 / 990
Vakuum	mbar / kPa 240 / 24	240 / 24	240 / 24
Max. empfohlener Anschluss-Ø	mm 140	140	120
Max. simultane Saugstellen ¹⁾	3-5	3-5	2-3
Bestell-Nr.	auf Anfrage	auf Anfrage	auf Anfrage
Preis			

¹⁾ Basiert auf folgenden Annahmen: 1. Max. Distanz zwischen Gerät und am weitesten entfernter simultaner Saugstelle. 20 m; 2. Max. Anschluss-Ø: DN 50; 3. Übliches Sauggut.

FEINBEARBEITUNG / NASS - MEDIUM Ef



Hohe Saugkraft mit effizienter Filterung

Komfortable und leistungsstarke Absauglösung Project IVR-L 100/XX Ef... Medium, die fest in den Fertigungsprozess eingebunden im Dauerbetrieb bei der nassen Feinbearbeitung eingesetzt werden kann. Durch die automatische elektrische Filterabreinigung und Austragung geeignet für mittlere Mengen an nassen und feinen Metall-, Guss- oder Kunststoffspänen, die beim Sägen, Schleifen, Fräsen, Drehen oder Bohren anfallen.



Abbildung zeigt Project IVR-L 100/30 Ef Afc

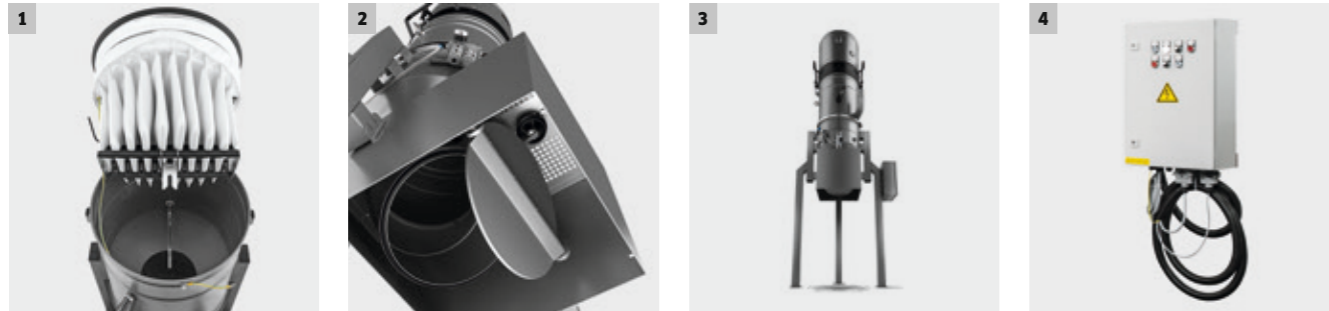

1 Filtersystem

- Ausgestattet mit einem Taschenfilter der Staubklasse L mit 1,75 m² Filterfläche.
- Optional stehen auch ein Taschenfilter der Staubklasse L mit 3,2 m² Filterfläche sowie eine automatische elektrische Filterabreinigung zur Verfügung.

2 Sammlungs- und Austragungssysteme

- Mit automatischer, elektropneumatisch öffnender Austragungsklappe.
- Auf Wunsch sind weitere Versionen der Austragungsklappe erhältlich, wahlweise zur manuellen Betätigung oder automatisch nach dem Prinzip der Schwerkraft.
- Optional ist auch die Integration eines Spänetrichters realisierbar.

3 Rahmengestell

- Je nach Kundenwunsch kann das Rahmengestell exakt an den jeweiligen Aufstellort mit seinen spezifischen Platzverhältnissen angepasst werden.

4 Sensorik

- Zur präzisen Überwachung des Geräts sind optional Sensoren zur Betriebs- und Filterzustandsüberwachung sowie zur Überwachung des Füllstands und der Austragungsklappe integrierbar.
- Ebenfalls optional erhältlich ist ein Sensor, der eventuelle Verstopfungen des angeschlossenen Saugschlauchs bzw. der Rohrleitung erkennt und meldet.

TECHNISCHE DATEN UND AUSSTATTUNG

		Project IVR-L 100/30 Ef ...	Project IVR-L 100/15 Ef ...	Project IVR-L 100/24-2 Ef ...
Technische Daten				
Stromart	Ph / V / Hz	3 / 400 / 50	3 / 400 / 50	1 / 220-240 / 50-60
Aufnahmeleistung	kW	3,0	1,5	2,4
Luftmenge	l/s / m ³ /h	88 / 312	58 / 210	148 / 532
Vakuum	mbar / kPa	260 / 26	200 / 20	230 / 23
Max. empfohlener Anschluss-Ø	mm	70	50	70
Max. simultane Saugstellen ¹⁾		1	1	1
Bestell-Nr.		auf Anfrage	auf Anfrage	auf Anfrage
Preis				

¹⁾ Basiert auf folgenden Annahmen: 1. Max. Distanz zwischen Gerät und am weitesten entfernter simultaner Saugstelle. 20 m; 2. Max. Anschluss-Ø: DN 50; 3. Übliches Sauggut.

FEINBEARBEITUNG / NASS - LARGE Ef



Höchste Saugkraft und kundenspezifische Austragung

Direkt in den Fertigungsprozess der nassen Feinbearbeitung integrierbar und für den Dauerbetrieb ausgelegt, überzeugt diese Absauglösung Project IVR-L 100/XX Ef mit sehr hoher Saugkraft und der Möglichkeit zur komfortablen direkten Austragung in kundenspezifische Orte. Geeignet insbesondere, um beim Sägen, Schleifen, Fräsen, Drehen oder Bohren entstehende nasse und feine Späne aus Metall, Guss oder Kunststoff schnell und zuverlässig abzusaugen.



Abbildung zeigt Project IVR-L 100/55 Ef

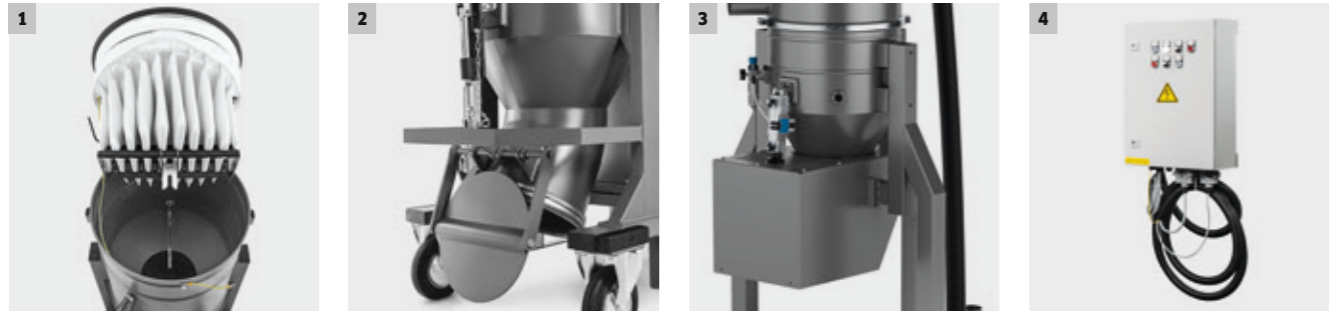

1 Filtersystem

- Ausgestattet mit einem Taschenfilter der Staubklasse L mit 1,75 m² Filterfläche und manueller Filterabreinigung.
- Optional stehen auch ein Taschenfilter der Staubklasse L mit 3,2 m² Filterfläche sowie eine automatische elektrische Filterabreinigung zur Verfügung.

2 Sammlungs- und Austragungssysteme

- Manuell zu öffnende Austragungsklappe.
- Auf Wunsch sind automatische Versionen der Austragungsklappe erhältlich, wahlweise mit elektrisch öffnender Austragungsklappe oder automatisch nach dem Prinzip der Schwerkraft.
- Optional ist eine kontinuierliche Austragung im laufenden Betrieb durch Doppelkammer- oder Zellenradschleuse realisierbar.

3 Rahmengestell

- Je nach Kundenwunsch kann das Rahmengestell exakt an den jeweiligen Aufstellort mit seinen spezifischen Platzverhältnissen angepasst werden.

4 Sensorik

- Zur präzisen Überwachung des Geräts sind optional Sensoren zur Betriebs- und Filterzustandsüberwachung sowie zur Überwachung des Füllstands und der Austragungsklappe integrierbar.
- Ebenfalls optional erhältlich ist ein Sensor, der eventuelle Verstopfungen des angeschlossenen Saugschlauchs bzw. der Rohrleitung erkennt und meldet.

TECHNISCHE DATEN UND AUSSTATTUNG

		Project IVR-L 100/75 Ef	Project IVR-L 100/60 Ef	Project IVR-L 100/55 Ef
Technische Daten				
Stromart	Ph / V / Hz	3 / 400 / 50	3 / 400 / 50	3 / 400 / 50
Aufnahmeleistung	kW	7,5	6,0	5,5
Luftmenge	l/s / m³/h	254 / 915	176 / 630	138 / 495
Vakuum	mbar / kPa	175 / 17,5	260 / 26	240 / 24
Max. empfohlener Anschluss-Ø	mm	100	100	100
Max. simultane Saugstellen¹⁾		1-2	1-2	1-2
Bestell-Nr.		auf Anfrage	auf Anfrage	auf Anfrage
Preis				

¹⁾ Basiert auf folgenden Annahmen: 1. Max. Distanz zwischen Gerät und am weitesten entfernter simultaner Saugstelle. 20 m; 2. Max. Anschluss-Ø: DN 50; 3. Übliches Sauggut.

FEINBEARBEITUNG / TROCKEN - MEDIUM



Hohe Saugleistung für die trockene Feinbearbeitung

Ein mobiles Fahrgestell ermöglicht den Einsatz der Absauglösung Project IVR 40/XX ... Medium genau dort, wo sie in der trockenen Feinbearbeitung gebraucht wird. Dabei kann sie sowohl zeitweise als auch im Dauerbetrieb eingesetzt werden und saugt zuverlässig mittlere Mengen der beim Schleifen, Sägen oder Fräsen entstehenden Stäube und Späne aus Metall, Guss oder Kunststoff. Das Gerät in kompakter Bauweise verfügt darüber hinaus über einen ausfahrbaren Absetsammelbehälter.



Abbildung zeigt Project IVR 40/30 Sc

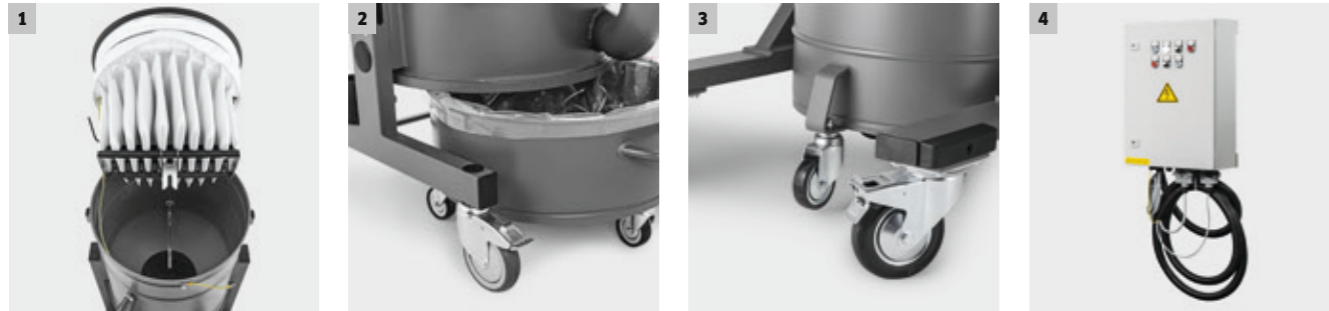

1 Filtersystem

- Ausgestattet mit einem Taschenfilter der Staubklasse M mit 1,75 m² Filterfläche sowie manueller Filterabreinigung.
- Optional stehen auch Taschenfilter der Staubklassen M und H mit ebenfalls 1,75 m² Filterfläche und PTFE-Beschichtung; mit Membran und schwer entflammbarer Membran ebenfalls erhältlich.
- Auf Wunsch ist eine automatische elektrische Filterabreinigung integrierbar.

2 Sammlungs- und Austragungssysteme

- Serienmäßig mit einem 40 Liter großen Sammelbehälter ausgestattet.

3 Rahmengestell

- Das kompakte und Rahmengestell ermöglicht eine bedarfsgerechte, flexible und schnelle Aufstellung des Geräts an unterschiedlichen Orten der Fertigung.

4 Sensorik

- Zur präzisen Überwachung des Geräts sind optional Sensoren zur Betriebs- und Filterzustandsüberwachung sowie zur Überwachung des Füllstands integrierbar.
- Ebenfalls optional erhältlich ist ein Sensor, der eventuelle Verstopfungen des angeschlossenen Saugschlauchs bzw. der Rohrleitung erkennt und meldet.

TECHNISCHE DATEN UND AUSSTATTUNG

		Project IVR 40/40 Sc	Project IVR 40/30 Sc	Project IVR 40/15 Sc
Technische Daten				
Stromart	Ph / V / Hz	3 / 400 / 50	3 / 400 / 50	3 / 400 / 50
Aufnahmeleistung	kW	4,0	3,0	1,5
Luftmenge	l/s / m ³ /h	138 / 495	88 / 312	58 / 210
Vakuum	mbar / kPa	140 / 14	260 / 26	200 / 20
Max. empfohlener Anschluss-Ø	mm	70	70	50
Max. simultane Saugstellen ¹⁾		1-2	1	1
Bestell-Nr.		auf Anfrage	auf Anfrage	auf Anfrage
Preis				

¹⁾ Basiert auf folgenden Annahmen: 1. Max. Distanz zwischen Gerät und am weitesten entfernter simultaner Saugstelle. 20 m; 2. Max. Anschluss-Ø: DN 50; 3. Übliches Sauggut.

		Project IVR 40/24-2 Sc
Technische Daten		
Stromart	Ph / V / Hz	1 / 220-240 / 50-60
Aufnahmeleistung	kW	2,4
Luftmenge	l/s / m ³ /h	148 / 532
Vakuum	mbar / kPa	230 / 23
Max. empfohlener Anschluss-Ø	mm	70
Max. simultane Saugstellen ¹⁾		1
Bestell-Nr.		auf Anfrage
Preis		

¹⁾ Basiert auf folgenden Annahmen: 1. Max. Distanz zwischen Gerät und am weitesten entfernter simultaner Saugstelle. 20 m; 2. Max. Anschluss-Ø: DN 50; 3. Übliches Sauggut.

FEINBEARBEITUNG / TROCKEN (SCHWEBSTOFFE) - SMALL



Kompakte Saugleistung für Schwebstoffe

Absauglösung Project ID XX/XX ... Small zum sicheren Saugen kleinerer Mengen Späne und feiner Stäube in der Raumluft, die beim Schleifen, Sägen oder Fräsen von Metall, Guss oder Kunststoffen entstehen. Mit 50-Liter-Sammelbehälter, automatischer elektrischer Filterabreinigung und zum Dauerbetrieb im Fertigungsprozess in der trockenen Feinbearbeitung geeignet.



Abbildung zeigt Project ID 30/30 Afc



1 Filtersystem

- Mit Taschenfilter der Staubklasse M und 3,2 m² Filterfläche und automatischer, elektrischer Filterabreinigung.
- Optional stehen auch Filter mit und PTFE-Beschichtung mit Membran und schwer entflammbarer Membran ebenfalls erhältlich.

2 Sammlungs- und Austragungssysteme

- Ausgestattet mit einem Sammelbehälter mit 50 Liter Fassungsvermögen (ID 50/40 und ID 30/30).
- Ausgestattet mit 100-Liter-Sammelbehälter (ID 90/30).

3 Rahmengestell

- Das kompakte und mobile Rahmengestell ermöglicht eine bedarfsgerechte, flexible und schnelle Aufstellung des Geräts an unterschiedlichen Orten der Fertigung.

4 Sensorik

- Zur präzisen Überwachung des Geräts sind optional Sensoren zur Filterzustandsüberwachung sowie zur Überwachung des Füllstands integrierbar.

TECHNISCHE DATEN UND AUSSTATTUNG

		Project ID 50/40 Afc ...	Project ID 30/30 Afc ...	Project ID 90/30 ...
Technische Daten				
Stromart	Ph / V / Hz	3 / 400 / 50	3 / 400 / 50	3 / 400 / 50
Aufnahmeleistung	kW	4,0	3,0	3,0
Luftmenge	l/s / m ³ /h	138 / 495	88 / 315	250 / 900
Vakuum	mbar / kPa	140 / 14	260 / 26	48 / 4,8
Max. empfohlener Anschluss-Ø	mm	70	70	120
Max. simultane Saugstellen ¹⁾		1-2	1-2	1-2
Max. Kabinengröße ¹⁾	m ³	1-2	1-2	1-2
Bestell-Nr.		auf Anfrage	auf Anfrage	auf Anfrage
Preis				

¹⁾ Basiert auf folgenden Annahmen: 1. Max. Distanz zwischen Gerät und am weitesten entfernter simultaner Saugstelle: 20 m; 2. Max. Anschluss-Ø: DN 50; 3. Übliches Sauggut.

FEINBEARBEITUNG / TROCKEN (SCHWEBSTOFFE) - MEDIUM

Hohe Saugleistung für Schwebstoffe in der Luft



Dank eines hohen Luftvolumenstroms entfernt diese Absauglösung Project ID XX/XX ... Medium im Dauerbetrieb auch sehr große Mengen feiner und schwebender Stäube aus Metall, Guss oder Kunststoff aus der Raumluft. CNC-Bearbeitungskabinen, Maschineninnenräume, Wiegeeinrichtungen oder Abfüllanlagen bleiben so zuverlässig frei von schwebenden Stäuben, wie sie beim Schleifen, Sägen oder Fräsen in der trockenen Feinbearbeitung anfallen.



Abbildung zeigt Project ID 265/55 Afc



1 Filtersystem

- Ausgestattet mit einem Taschenfilter der Staubklasse M mit 14 m² Filterfläche sowie automatischer elektrischer Filterabreinigung.
- Optional steht auch ein Taschenfilter der Staubklasse M mit 24 m² Filterfläche zur Verfügung.
- Patronenfilter M in kundenspezifischer Auslegung.



2 Sammlungs- und Austragungssysteme

- Mit 50 Liter großem Sammelbehälter.
- Sammelbehälter optional auch mit 100, 120 oder 400 Liter Fassungsvermögen erhältlich.
- Optional ist eine kontinuierliche Austragung im laufenden Betrieb durch Doppelkammer- oder Zellenradschleuse realisierbar.

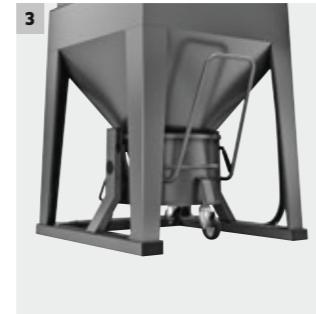

3 Rahmengestell

- Bei manchen Versionen kann nach Kundenwunsch das Rahmengestell exakt an den jeweiligen Aufstellort mit seinen spezifischen Platzverhältnissen angepasst werden.



4 Sensorik

- Zur präzisen Überwachung des Geräts sind optional Sensoren zur Filterzustandsüberwachung sowie zur Überwachung des Füllstands integrierbar.

TECHNISCHE DATEN UND AUSSTATTUNG

		Project ID 600/185 Afc	Project ID 500/150 Afc	Project ID 350/110 Afc
Technische Daten				
Stromart	Ph / V / Hz	3 / 400 / 50	3 / 400 / 50	3 / 400 / 50
Aufnahmeleistung	kW	18,5	15,0	11,0
Luftmenge	l/s / m ³ /h	1666 / 6000	1408 / 5069	972 / 3500
Vakuum	mbar / kPa	60 / 6	51 / 5,1	54 / 5,4
Max. empfohlener Anschluss-Ø	mm	350	315	250
Max. simultane Saugstellen ¹⁾		2-5	2-5	2-5
Max. Kabinengröße ¹⁾	m ³	10-20	10-20	10-20
Bestell-Nr.		auf Anfrage	auf Anfrage	auf Anfrage
Preis				

¹⁾ Basiert auf folgenden Annahmen: 1. Max. Distanz zwischen Gerät und am weitesten entfernter simultaner Saugstelle. 20 m; 2. Max. Anschluss-Ø: DN 50; 3. Übliches Sauggut.

		Project ID 265/55 Afc	Project ID 120/30 Afc
Technische Daten			
Stromart	Ph / V / Hz	3 / 400 / 50	3 / 400 / 50
Aufnahmeleistung	kW	5,5	3,0
Luftmenge	l/s / m ³ /h	738 / 2655	333 / 1200
Vakuum	mbar / kPa	43 / 4,3	44 / 4,4
Max. empfohlener Anschluss-Ø	mm	175	140
Max. simultane Saugstellen ¹⁾		2-5	2-5
Max. Kabinengröße ¹⁾	m ³	3-10	3-10
Bestell-Nr.		auf Anfrage	auf Anfrage
Preis			

¹⁾ Basiert auf folgenden Annahmen: 1. Max. Distanz zwischen Gerät und am weitesten entfernter simultaner Saugstelle. 20 m; 2. Max. Anschluss-Ø: DN 50; 3. Übliches Sauggut.

KUNDENSPEZIFISCHES ZUBEHÖR

Sehr spezifische Anwendungen benötigen zum Teil sehr spezielle Zubehöre. Wir bieten Ihnen individuell gefertigte Zubehöre für alle Nichtstandardanwendungen.

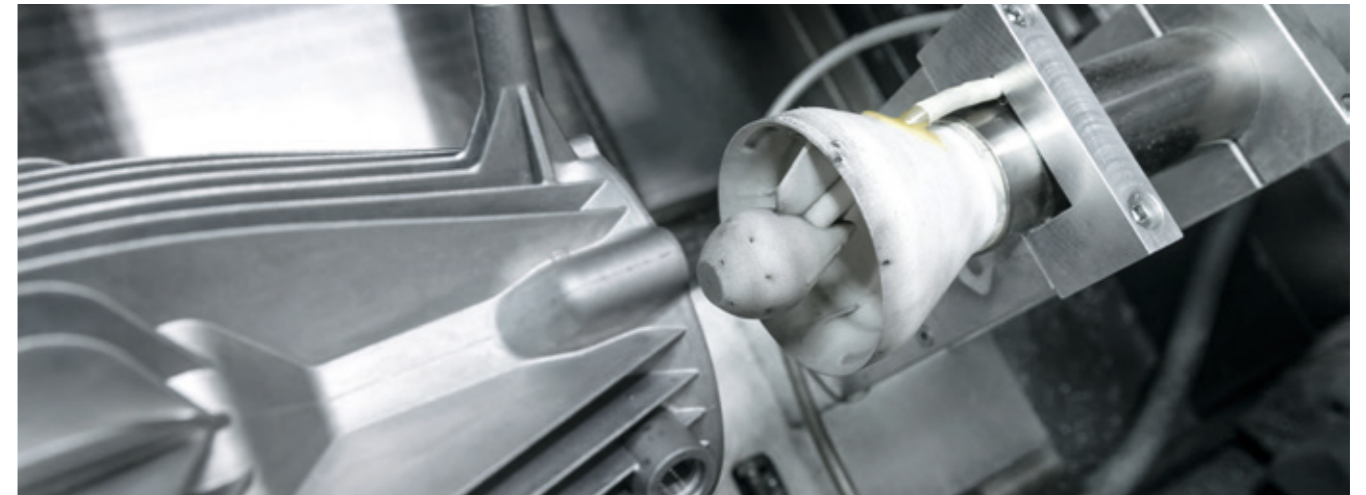

Düsen nach Maß

Eine perfekte Schmutzerfassung kann, je nach Anwendung, individuell angepasste Düsen erfordern. Wir können Düsen im 3-D-Druck mit Geometrien herstellen, die mit herkömmlichen Fertigungsverfahren nicht realisierbar sind. Damit haben Sie alle Möglichkeiten, um Partikel aller Art direkt an der Entstehungsquelle abzusaugen.

FUNKTIONSPRINZIP INDUSTRIESAUGER / INDUSTRIEENTSTAUBER

1



1 So funktionieren Industriesauger für Flüssigkeiten und Späne

- Das Saugmedium wird über den Saugkopf angesaugt.
- Grobpartikel, wie z.B. Späne, werden im optionalen Siebkorb (1,5-mm-Lochblech) abgeschieden.
- Ein integriertes Prallblech verhindert Beschädigungen des Filters durch Grobpartikel.
- Grobpartikel und Flüssigkeit werden getrennt.
- Bei Flüssigkeiten: Füllstandskontrolle und Entleerung über den transparenten Entleerschlauch. Optional Entleerung über externe Fasspumpe.
- Bei Feststoffen: Entleerung per Kippfahrgestell oder Entnahme des Siebkorbs.
- Die Luftfiltration erfolgt mit einem Flächenfilter der Filterklasse L.

2

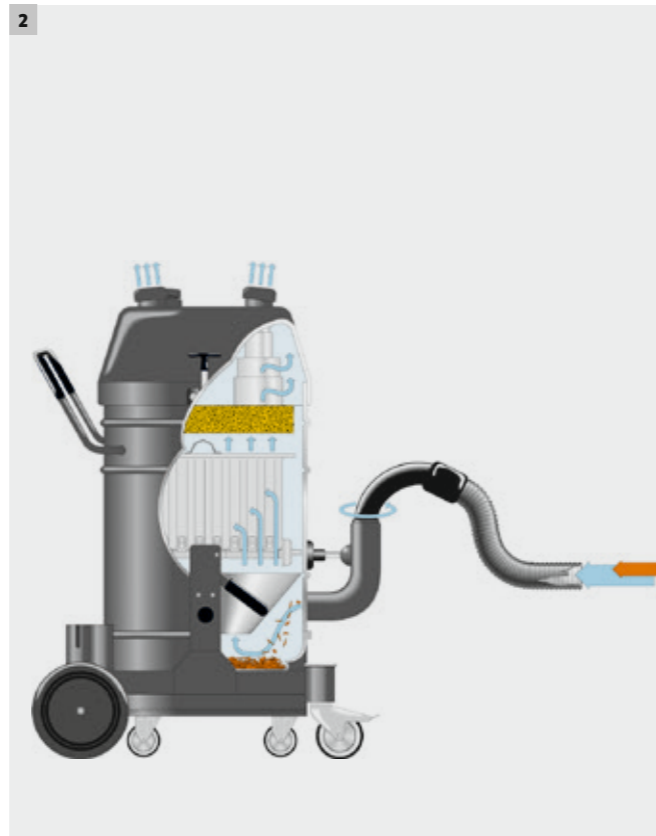

2 So funktionieren Industriesauger für Feststoffe und Stäube

- Das Saugmedium wird über große Radien doppelt umgelenkt und tangential in den Vorabscheider befördert.
- Grobpartikel werden im zyklonartigen Vorabscheider (1. Filtrationsstufe) abgeschieden. Dadurch werden Verstopfungen im Einlassbereich bestmöglich verhindert.
- Feine Staubpartikel werden im Taschenfilter (2. Filtrationsstufe) zurückgehalten.
- Die Filterabreinigung erfolgt manuell nach dem Saugvorgang oder optional automatisch durch elektrisches Filterabrütteln.
- Die Entleerung erfolgt über einen Absetzbehälter mit oder ohne PE-Entleersack.

3

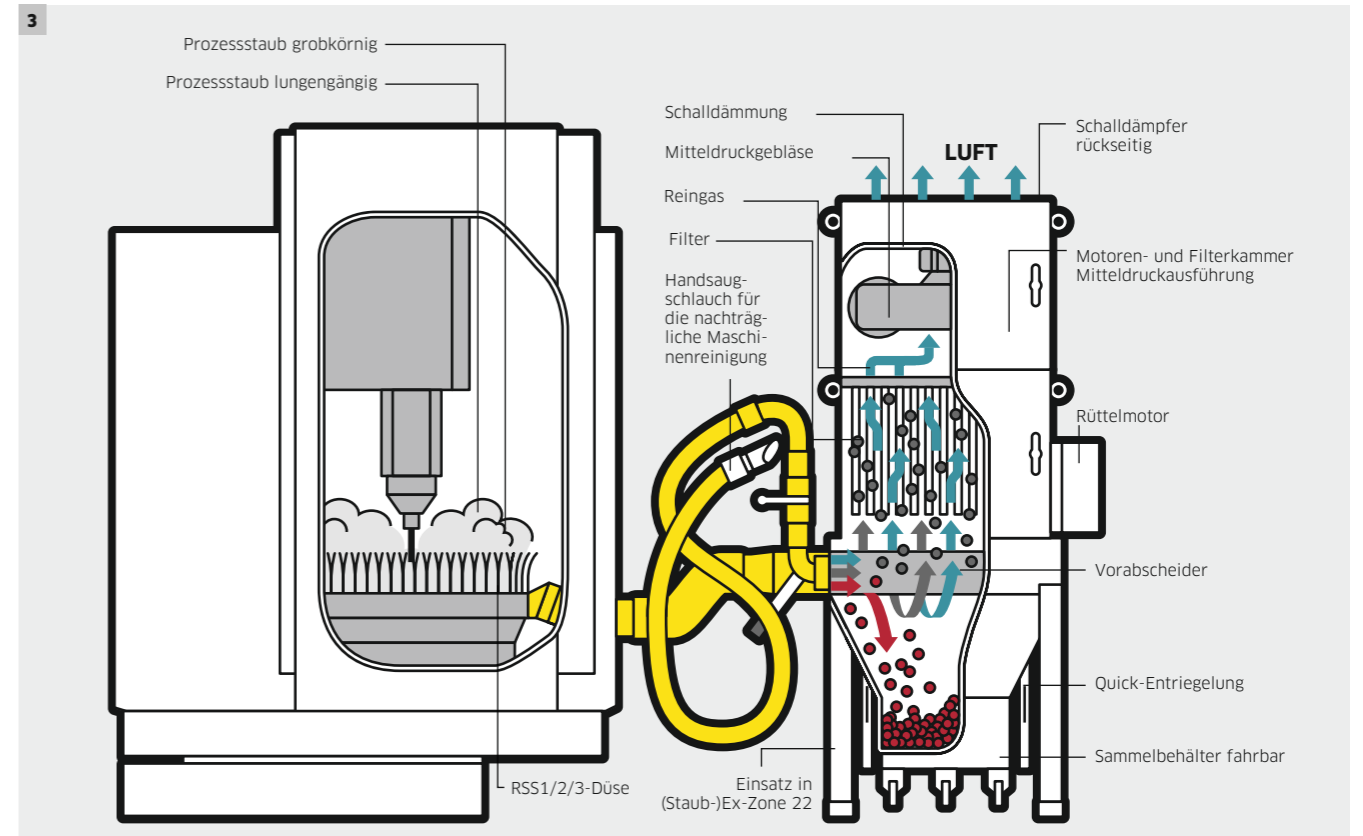

3 Funktionsprinzip stationäre Industriesauger / Industrieentstauber

- Das Saugmedium wird über ein Rohrleitungssystem angesaugt.
- Grobpartikel werden im zyklonartigen Vorabscheider (1. Filtrationsstufe) abgeschieden.
- Feine Staubpartikel werden im großflächigen Taschenfilter (2. Filtrationsstufe) zurückgehalten.
- Die Filterabreinigung erfolgt manuell nach dem Saugvorgang oder optional automatisch durch elektrisches Filterabrütteln.
- Die Entleerung erfolgt über einen Absetzbehälter mit oder ohne PE-Entleersack. Alternativ sind pneumatische Austragungsklappen möglich.

Anwendungsübersicht Kärcher Industriesauger

Grob, trocken		Fein, trocken		Explosionsgefährdete Stäube		Flüssig	
Ø 2-3 h/Tag	Ø bis 24 h/Tag	Ø 2-3 h/Tag	Ø bis 24 h/Tag	Ø 2-3 h/Tag	Ø bis 24 h/Tag	Ø 2-3 h/Tag	Ø bis 24 h/Tag
-1 Varianten	-3 Varianten	-1 Varianten	-3 Varianten	-1 Varianten	-3 Varianten	-1 Varianten	-3 Varianten
Automotive Industrie / Maschinen- und Anlagenbau / Werkzeugherstellung / Metallbearbeitung							
Metallspäne aus zerspanender Bearbeitung (Fräsen, Bohren, Stanzen)		Schleifstaub aus Metallverarbeitung		Lackier-Schleifstaub		KSS aus Metallverarbeitung	
IVR-L 400 IVR-L 200 IVR-L 120 IVR-L 100 IVR-L 65 IVR-L 40	IVR-L 200 IVR-L 100 IVR 100 IVR-B	IVR 100 IVR 50 IVR 40 IVR 35 IVM 60/36-3	IVS 100 IVR 100 IVR 50 IVR 40 IVM 60/30		IVS 100 Z22 IVM 60/30 M Z22 IVC 60 Z22	IVR-L 400 IVR-L 200 IVR-L 120 IVR-L 100 IVR-L 65 IVR-L 40	IVR-L 200 IVR-L 100
Metallurgie und Umformtechnik							
Schlacke				brennbarer Metallstaub z. B. Eisen			
IVR-L 400 IVR-L 200 IVR-L 120 IVR-L 100 IVR-L 65 IVR-L 40 IVR 100 Ef	IVR-L 200 IVR-L 100 IVR 100 Ef IVR 100				IVS 100 Z22 IVM 60/30 M Z22		
Kokerei und Mineralölverarbeitung							
Kohlebrocken				Kohle (über Tag)			
IVR-L 400 IVR-L 2002 IVR-L 120 IVR-L 100 IVR-L 65 IVR 100 Ef	IVR-L 200 IVR-L 100 IVS 100 IVR 100 Ef IVR 100 IVR-B				IVS 100 Z22 IVM 60/30 M Z22		
Glas- und Steinverarbeitung							
Glasbruch, Kies, Schotter		Gips, Zement, Beton, Glas-Schleifstaub				Schlämme	
IVR-L 400 IVR-L 200 IVR-L 120 IVR-L 100 IVR-L 65 IVR-L 40 IVC 60/24-2 Ap	IVR-L 200 IVR-L 100 IVS 100 IVR 100 IVR-B IVC 60/30 Ap	IVR 35 IVC Tact²	IVS 100 IVM 60/30 IVC 60/30 Tact²			IVR-L 400 IVR-L 200 IVR-L 120 Tc IVR-L 100 Tc IVR-L 65	IVR-L 200 IVR-L 100
Papierherstellung / Herstellung von Printmedien							
Kartonagestücke		Zellulosefasern		Papierstaub		Flüssigfarbe, Druckfarben	
IVC 60/24-2 Ap	IVS 100 IVC 60/30 Ap IVC 60/12-1	IVM 60/36-3 IVC 60/24-2 Tact²	IVS 100 IVM 60/30 IVC 60/30 Tact² IVC 60/12-1 Tact		IVS 100 Z22 IVM 60/30 M Z22 IVC 60/30 Ap M Z22	IVR-L 200 IVR-L 120 IVR-L 100 IVC 60/24-2	IVR-L 200 IVR-L 100 IVC 60/30
Lebensmittelindustrie							
Lebensmittelbruch am Fließband, z.B. Kekskrümel, Schokoladenbruch		Im Produktionsprozess, z. B. gemahlener Kaffee		Mehl, Zucker, Wasser, Lebensmittelpulver		Lebensmittelöl, Getränke	
IVC 60/24-2 Ap	IVS 100 IVC 60/30 Ap IVC 60/12-1	IVM 60/36-3	IVS 100 IVM 60/30		IVS 100 Z22 IVM 60/30 M Z22 IVC 60 Z22	IVR-L 200 IVR-L 120 Me IVR-L 100 Me IVC 60/24-2	IVC 60/30
Herstellung von Stärke und Tabak							
				Tabakstaub		Stärke	
				IVC 60/24-2 Tact²	IVS 100 IVC 60/30 Tact² IVC 60/12-1 Tact	IVS 100 Z22 IVM 60/30 M Z22 IVC 60 Z22	
Herstellung von Gummi und Plastik							
Plastikgranulat, Kunststoffgussreste		Kunststoffstaub				Wasser	
IVC 60/24-2 Ap	IVS 100 IVC 60/30 Ap IVC 60/12-1 IVR-B	IVR 100 IVR 50 IVR 40 IVR 35 IVM 60/36-3 IVC 60/24-2 Tact² M	IVS 100 IVR 100 IVR 50 IVR 40 IVR 40 IVM 60/30 IVC 60/30 IVC 60/12-1			IVR-L 200 IVR-L 120 Me IVR-L 100 Me IVC 60/24-2	IVR-L 200 IVC 60/30
Holzverarbeitung / Möbelherstellung							
Grobe Holzspäne und kleine Holzstücke				Holzstaub			
IVC 60/24-2 Tact² M IVC 60/24-2 Ap	IVS 100 IVC 60/30 Ap				IVS 100 Z22 IVM 60/30 M Z22 IVC 60 Z22		
Chemische Industrie							
Granulate		Kunststoffstaub		Düngemittel, Farbpulver		Waschmittel, aggressive Flüssigkeiten	
IVC 60/24-2 Ap	IVS 100 IVC 60/30 Ap IVC 60/12-1	IVR 100 IVR 50 IVR 40 IVR 35 IVM 60/36-3 IVC 60/24-2 Tact² M	IVS 100 IVR 100 IVR 50 IVR 40 IVR 40 IVM 60/30 IVC 60/30 IVC 60/12-1		IVS 100 Z22 IVM 60/30 M Z22 IVC 60 Z22	IVR-L 120 Me IVR-L 100 Me	IVR-L 200 IVR-L 100
Pharmaindustrie							
Tabletten		Im Produktionsprozess, z. B. Tablettenpresse		Arzneiwirkstoffe wie Vitamine, Östrogene, Säuren			
		IVS 100 IVM 60/30	IVM 60/36-3 IVC 60/24-2 Tact² M	IVS 100 IVM 60/30	IVS 100 Z22 IVM 60/30 M Z22 IVC 60 Z22		

Dimensionierung Leistungsklasse: 1. Luftgeschwindigkeitstabelle: Anwendungsübersicht

		Luftgeschwindigkeit [m/s]			Luftgeschwindigkeit [m/s]
Angegeben sind mindestnotwendige Luftgeschwindigkeiten					
Holz	Holzspäne mit Stücken	25-30	Minerale	Grober trockener Sand ohne Kies	21-25
	Sägemehl feucht	22-24		GieBereisand	35-45
	Grobe Holzspäne ohne Stücke	18-22*		Zementstaub	25-30
	Holzwohle	18-20*		Kieselsteine bis Ø 5 cm	60-65
	Kleine Holz- und Hobelstücke	16-18*		Sand Ø < 2 cm / Ø 2-3 cm	21-26 / 50-60
	Feinster Holzstaub	12-14*		Feinster trockener Sandstaub	12-14
Angegeben sind mindestnotwendige Luftgeschwindigkeiten					
Papier, Kunststoffe	Kunststoffgranulat	20-23	Metall	Grober Metallstaub	20-25
	Kunststoffpulver	20-25		Metallstaub	20-22
	Papierschnitzel	15-22*		Feiner Metallstaub	18-20*
	Gummistaub	18-20*		Späne (trocken)	25-27
	Randstreifenabsaugung	16-18*		Späne (nass)	27-32
	Schleifstaub Leder	15-16*		Metallrauche (Schweißen)	14-16
	Farbnebel-Spritzkabinen	14-16*		Stahlkugeln	45-55
	Kürzere Textilfasern	12-16*		Öl (dünnflüssig), Kühlschmierstoffe	25-30
	Geschäumtes Polystyrol	8-10*		Öl (zähflüssig), Schlämme	30-40
Angegeben sind mindestnotwendige Luftgeschwindigkeiten					
Lebensmittel	Tabakstäube	15-16*	Max. Fördermenge in Abhängigkeit vom Schlauchdurchmesser	DN 40	ca. 90 m³/h
	Getreide- und Futtermittelstäube	14-16*		DN 50	ca. 140 m³/h
	Mehl	12-14*		DN 70	ca. 270 m³/h
	Lebensmittelrückstände z. B. Nudeln	30+			

* Sicherheitssauger und Ex-Sauger dürfen nur mit einer Mindestluftgeschwindigkeit von 20 m/s betrieben werden. Das Unterschreiten der Mindestgeschwindigkeit wird mit einer Signallampe angezeigt.

Dimensionierung Leistungsklasse: 2. Luftgeschwindigkeitstabelle

Antriebsleistung			Saugschlauchdurchmesser			
IVR-Antriebsköpfe			DN [Ø mm]	40	50	70
Wechselstrom	Max. Volumenstrom [m³/h]	Max. Unterdruck [kPa]	Fläche [cm²]			
1,2 kW	215	23	12,6	19,6	38,5	
2,0 kW	360	22	46,4	29,7	15,1	
2,4 kW	532	23	79,6	50,9	26,0	
			117,6	75,2	38,4	
Drehstrom						
1,5 kW	210	20	46,4	29,7	15,2	
3,0 kW	315	26	70,7	45,3	23,1	
4,0 kW	495	14	114,9	73,6	37,5	
IVC-/IVM-Antriebsköpfe			Luftgeschwindigkeit [m/s]			
Wechselstrom	Max. Volumenstrom [m³/h]	Max. Unterdruck [kPa]		40	50	70
1,2 kW (Ec)	225	24	49,0	31,8	-	
2,4 kW	532	25	117,6	75,2	-	
3,6 kW	799	25,4	133,7	85,6	43,7	
Drehstrom						
3,0 kW	244	28	53,9	34,5	17,6	
IVS-Antriebsköpfe						
Drehstrom						
4,0 kW	500	18	110,5	70,6	36,0	
5,5 kW	500	25	110,5	70,6	36,0	
7,5 kW	536	33	118,5	75,8	38,7	

Beispiel

Anwendungsbeispiel:
Ein Kunde möchte einen Industriesauger zum Aufsaugen von Metallspänen kaufen.

Schritt 1:
Ablesen der benötigten Mindestluftgeschwindigkeit siehe Tabelle 1:
Für Metallspäne (trocken) wird eine Luftgeschwindigkeit von 25-27 m/s benötigt.

Schritt 2:
In Tabelle 2 die beim Saugvorgang resultierende Luftgeschwindigkeit in Abhängigkeit von der Antriebsleistung und vom Saugschlauchdurchmesser ablesen.

Beispiel: IVR-Antriebskopf mit 1,2 kW ermöglicht mit einem DN 40-Saugschlauch eine Luftgeschwindigkeit von 46,4 m/s → Dimensionierung passend.

Bei Wahl eines Saugschlauchs DN 70 und 1,2 kW Antriebsleistung würde eine Luftgeschwindigkeit von 15,1 m/s resultieren → Dimensionierung nicht ausreichend.

ACHTUNG:
► Werte gelten bis max. 10 Meter Saugschlauch. Darüber hinaus müssen Druckverluste im Saugschlauch berücksichtigt werden.
► Bei Sicherheitssaugern darf die Luftgeschwindigkeit niemals < 20 m/s betragen.

Lined writing area for page 158.

Lined writing area for page 159.

A series of horizontal lines for writing, covering the majority of the page.

A series of horizontal lines for writing, covering the majority of the page.

Lined writing area with horizontal lines.

Lined writing area with horizontal lines.

Wir beraten Sie gern:

Deutschland

Alfred Kärcher Vertriebs-GmbH
Reinigungssysteme
Friedrich-List-Straße 4
71364 Winnenden

Tel. +49 7195 903-0
Fax +49 7195 903-2805

info@vertrieb.kaercher.com
www.kaercher.de

Konzernzentrale

Alfred Kärcher SE & Co. KG
Alfred-Kärcher-Straße 28-40
71364 Winnenden

Tel. +49 7195 14-0
Fax +49 7195 14-2212

www.kaercher.com

Österreich

Alfred Kärcher GmbH
Lichtblaustraße 7
1220 Wien

Tel. +43 1 250 60-7080

info@kaercher.at
www.kaercher.at

Schweiz

Kärcher AG
Industriestrasse 16
8108 Dällikon

Kärcher SA
Croix du Péage 10
1029 Villars-Ste-Croix

Infoline: +41 844 850 868

Service: +41 844 850 864

Fax: +41 844 850 865

info@ch.kaercher.com
www.kaercher.ch